







ZTE

MU5001

	Quick Start Guide	1
	Hurtigstartsguide	29
	Pikakäyttöopas	57
	Trumpasis vadovas	85
	Hurtigstartveiledning	113
	Snabbstartsguide	141



MU5001

Let's Go

Getting started with your device.



1. Prepare

- A valid nano-SIM card.

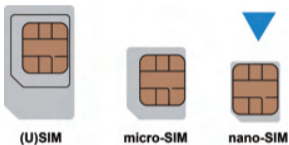

- Open the back cover and view the label in the battery slot to get the default information. The following figure is for reference only.



2. Install the Battery

1. Open the back cover.



2. Insert the battery.

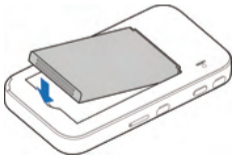

3. Put the cover back.



3. Insert the nano-SIM Card

1. Insert the tip of the tray eject tool into the hole.



2. Pull out the card tray and place the nano-SIM card on the tray, as shown. Carefully slide the tray back into place.



4. Start Your Device

Press and hold the power button until the screen lights up and then the device will connect to the Internet automatically.



NOTE:

If the battery is extremely low, you may be unable to power on the device. Please charge your device first.

Enter the PIN code:

If a SIM has a PIN code, the screen would pop up the below window that customer can input PIN here.

1. Press power button to turn on the Screen.
2. Enter the PIN code.
3. Finally, Press OK. Then you can access the internet.

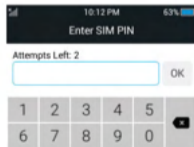



5. Access the Internet

- **Wi-Fi:** The default Wi-Fi SSID and password can be found on the device label. Connect to the Wi-Fi network with your mobile device and then access the Internet.



NOTE:

You can touch the screen to view the default Wi-Fi SSID and password.

- **USB Type-C cable:** Connect with the computer via USB port and then access the Internet.





- **Network cable:** Connect with the computer via a network cable and then access the Internet.

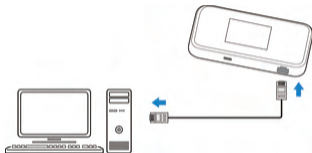



6. Change Your Device Settings By Touch Screen

You can change the device settings by touch screen.



1. Wi-Fi Settings
2. Used data
3. Settings



From Wi-Fi menus you can edit the following Settings:

- Switch ON/OFF Wi-Fi
- MAIN SSID
Change username and password for 2.4G and 5G Wi-Fi. Open WPS Function.
- Guest SSID
Switch ON/OFF Wi-Fi for guest, change username and password for guest Wi-Fi.
- Connect devices
Check the information of connected device, Block specific device to access Wi-Fi.
- Block list
Display the device which has been blocked to access Wi-Fi, remove from block list.
- Max Wi-Fi Devices
Set maximal Wi-Fi number.
- Wi-Fi Sleep Mode
Set Wi-Fi active time if no connected device.



From Settings menus you can edit the following Settings:

- Data Usage
Manage your data plan.
- Network
Set network roaming ON/OFF, Change network selection mode.
- Device
Change the screen setup, reset the device.
- Message
Read SMS.
- Update
Check the new firmware, Switch on/off auto update.
- About
Device information, Network information.

7. Change Your Device Settings By Website

You can change the device settings by logging in to the 5G Mobile Hotspot configuration web page.

1. View the label on your device to get the default *Device Manager Website* IP address and *Password*.







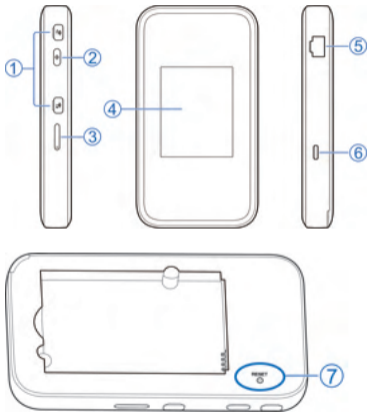

2. Launch the Internet browser. Enter the *Device Manager Website* IP address in the Address bar.
3. Input the *Password* and then click **Login**.
4. After the 5G Mobile Hotspot configuration web page is opened, you can change the default settings.





Touch Screen Icons and Interfaces





1.	External antenna connector	Connect the antenna if necessary.
2.	Power button	Press and hold for about 2 seconds to power on your device.
3.	nano-SIM card tray	Insert your nano-SIM card.
4.	Touch screen icons	Description
		Network signal strength
		Network type
		New SMS
		Battery power level
		Settings: Touch to configure the device settings.
		Wi-Fi: Touch to configure the Wi-Fi settings.
		Show the number of connected users.



		Connected with your computer via a network cable.
		Connected with your computer via a USB Type-C cable.
5.	LAN port (RJ45)	Connect to the computer.
6.	Charging/USB Type-C jack	Charge the device or connect to the USB port of a computer.
7.	Reset button	Plug in the battery then press this button and hold on 15s to reset the device.



Troubleshooting

Problem	Recommended Action
<p>The connection between your device and a PC through a USB cable cannot be established automatically.</p>	<p>If the driver of your device is abnormal, reinstall the software. You need to uninstall the software first.</p>
<p>The connection between your device and a client through Wi-Fi cannot be established.</p>	<ul style="list-style-type: none">• Ensure that the Wi-Fi function is enabled.• Refresh the network list and select the correct SSID.• Check the IP address, and ensure that your client can automatically obtain an IP address.• Enter the correct network key (Wi-Fi password) when you connect the client to your device.



Troubleshooting

Problem	Recommended Action
The client connected to the device cannot access the Internet.	<ul style="list-style-type: none">• Ensure that your nano-SIM card is available.• Change the location and find a place with good signal.• Check the settings of the WAN connection mode.• Contact your service provider and confirm your APN settings.
The 5G Mobile Hotspot configuration page cannot be visited.	<ul style="list-style-type: none">• Enter the correct address. Please view the label on your device to get the default Device Manager Website IP address.• Use only one network adapter in your PC.• Do not use any proxy server.



Get More Help

You can get help by:

- Sending an email to **mobile@zte.com.cn** (ZTE mobile devices global help center). We are responding within 24 hours in the working days helps you. Our response would be in English, but we also support your questions by Swedish and other local languages, we will forward those mails to local technical engineers
- Visiting **<https://www.ztedevices.com>**



LEGAL INFORMATION

Copyright © 2021 ZTE CORPORATION.

All rights reserved.

No part of this publication may be quoted, reproduced, translated or used in any form or by any means, electronic or mechanical, including photocopying and microfilm, without the prior written permission of ZTE Corporation.

Notice

ZTE Corporation reserves the right to make modifications on print errors or update specifications in this guide without prior notice.

Disclaimer

Images and screenshots used in this guide may differ from the actual product. Content in this guide may differ from the actual product or software.

Trademarks

ZTE and the ZTE logos are trademarks of ZTE Corporation.

Other trademarks and trade names are those of their respective owners.

Version No.: R1.0



Warning and Notice

To the User

- If inadequately shielded, some electronic devices, for example, the electronic system of vehicles, may be affected by the electromagnetic interference caused by the device. Consult the manufacturers of such devices before using the device if necessary.
- Operating the device may interfere with medical instruments such as hearing aids and pacemakers. Always keep the device more than 20 centimeters away from such medical instruments when your device is powered on. Power off the device if necessary. Consult a physician or the manufacturers of medical instruments before using the device if necessary.
- Be aware of the usage limitation when using the device at places such as oil warehouses or chemical factories, where there are explosive gases or explosive products being processed. Power off the device if necessary.
- Do not use electronic transmission devices in aircraft, at petrol stations or in hospitals. Observe and obey all warning signs, and power off the device in these conditions.
- Do not touch the inner antenna area unless necessary. Otherwise the performance of the device may be affected.
- Do not use the device in an enclosed environment or where heat dissipation is poor.



Prolonged work in such space may cause excessive heat and raise ambient temperature, which may lead to automatic shutdown of the device for your safety. In the case of such an event, cool the device in a well-ventilated place before turning on for normal use.

- Keep the device out of the reach of small children. The device may cause an injury if used as a toy.
- When the device is operating, do not touch the metallic parts. Failing to do so may cause burns.
- Use original accessories or accessories that are authorized. Using any unauthorized accessories may affect the performance of the device and violate the related national regulations about telecom terminals.
- Avoid using the device near or inside metallic constructions or establishments that can emit electromagnetic waves, because signal reception may be affected.
- The device is not waterproof. Keep the device dry and store it in a shady and cool place.
- Do not use the device immediately after a sudden temperature change, because dew may be generated inside and outside the device. Do not use it until it becomes dry.
- Handle the device carefully. Do not drop, bend or strike it. Otherwise the device may be damaged.
- Only qualified personnel can dismantle and repair the device.
- A humidity between 5% and 95% are recommended.



- Do not connect the charger while using the device for a long period. Failing to do so will trigger the protection mechanism of the battery, and the battery will not be charged. If you want to charge the battery, please reconnect the charger.
- Do not connect the charger while using the device for a long period or use the device and battery in non-operating temperature. Failing to do so will shorten battery life or cause battery swelling or leakage. If the battery shows signs of swelling or leakage, please stop use immediately.

Battery Safety

- Using ZTE-unapproved or incompatible battery, charger or power adapter may damage your device, shorten its lifespan or cause a fire, explosion or other hazards.
- The recommended operating temperatures are 0 °C to 35 °C and the storage temperatures are -20 °C to +45 °C. Extreme temperatures can damage the device and reduce the charging capacity and lifespan of your device and battery.
- Do not place the device or the battery in or near heating equipment, such as microwave ovens, stoves or radiators. Keep the device and the battery away from excessive heat and direct sunlight. If not, the device or the battery may overheat and cause explosion or fire.
- Please disconnect the charger when the battery is fully charged. Overcharging may shorten the battery life.



- Do not short-circuit the battery, as this can cause excessive heat and fire.
- Do not throw the battery into a fire to avoid explosion.
- Do not disassemble, squeeze or puncture the battery, as this can cause explosion or fire.
- When not using the battery for a long period, please charge the battery about half then remove the battery from your device and store it in a cool dry place.
- If the battery damages or shows signs of swelling or leakage, please stop use immediately and contact ZTE or ZTE authorized service provider for replacement.
- Return the worn-out battery to the provider or put it in the designated recycle place. Do not put it in household waste.
- There is a risk of explosion if the wrong battery model is replaced.

 **WARNING!**

If the battery is broken, you should avoid contact with the contents inside. If they contaminate the skin, immediately rinse with plenty of water and seek medical help when necessary.

Limited Warranty

This warranty does not apply to defects or errors in the product caused by:

- i. Reasonable abrasion.
- ii. End users' failure to follow ZTE's installation, operation or maintenance instructions or procedures.



- iii. End users' mishandling, misuse, negligence, or improper installation, disassembly, storage, servicing or operation of the product.
- iv. Modifications or repairs not provided by ZTE or a ZTE-certified individual.
- v. Power failures, surges, fire, flood, accidents, and actions of third parties or other events outside ZTE's reasonable control.
- vi. Usage of third-party products or usage in conjunction with third-party products if such defects are due to the combined usage.
- vii. Any other cause beyond the range of normal usage intended for the product.

End users have no right to reject or return the product, or receive a refund for the product from ZTE under the above-mentioned situations.

This warranty is end users' sole remedy and ZTE's sole liability for defective or nonconforming items, and is in lieu of all other warranties, expressed, implied or statutory, including but not limited to the implied warranties of merchantability and fitness for a particular purpose, unless otherwise required under the mandatory provisions of the law.

Limitation of Liability

ZTE shall not be liable for any loss of profits or indirect, special, incidental or consequential damages resulting from or arising out of or in connection with using of this product, no matter whether or not ZTE had been advised, knew or should have known of the possibility of such



damages, including, but not limited to lost profits, interruption of business, cost of capital, cost of substitute facilities or product, or any downtime cost.

Specific Absorption Rate (SAR)

Your mobile device is a radio transmitter and receiver. It is designed not to exceed the limits for exposure to radio waves recommended by international guidelines. These guidelines were developed by the independent scientific organization ICNIRP and include safety margins designed to assure the protection of all persons, regardless of age and health.

The guidelines use a unit of measurement known as Specific Absorption Rate, or SAR. The SAR limit for mobile devices is 2 W/kg and the highest SAR value for this device when tested at the body was 1.578 W/kg* with 5 mm distance.

As SAR is measured utilizing the device's highest transmitting power, the actual SAR of this device while operating is typically below that indicated above. This is due to automatic changes to the power level of the device to ensure it only uses the minimum power required to communicate with the network.

* The tests are carried out in accordance with EN62209-2:2010+A1:2019 and EN50566:2017.



Specification

This radio equipment operates with the following frequency bands and maximum radio-frequency power.



NOTE:

All ZTE products are compliant with these power limits required by the European Union.

Frequency bands supported by the product vary by model.

UMTS BAND 1/2/5/8: 23 dBm

LTE BAND 1/3/7/8/20/28/38: 23 dBm

5G BAND NSA/SA n1/n3/n7/n20/n28/n38/n78: 23 dBm

802.11 a/b/g/n/ac/ax: 2.4GHz Band \leq 20 dBm

5GHz Band \leq 20 dBm

CE Caution

Battery Caution

Risk of explosion if battery is replaced by an incorrect type. Dispose of used batteries according to the instructions.



USB Port

This product can be connected to a USB interface of version USB 3.0.

Proper Use

As described in this guide, your device can be used only in right location. If possible, please do not touch the antenna area on your device.

Disposal of Your Old Appliance



1. When this crossed-out wheeled bin symbol is attached to a product, it means the product is covered by the European Directive 2012/19/EU.
2. All electrical and electronic products should be disposed of separately from the municipal waste stream via designated collection facilities appointed by the government or the local authorities.
3. The correct disposal of your old appliance will help prevent potential negative consequences for the environment and human health.

For this product's recycling information based on WEEE directive, please send an e-mail to wEEE@zte.com.cn



EU DECLARATION OF CONFORMITY



Hereby, ZTE Corporation declares that the radio equipment type MU5001 is in compliance with Directive 2014/53/EU.

The full text of the EU declaration of conformity is available at the following Internet address:
<https://certification.ztedevices.com>

The device is restricted to indoor use only when operating in the 5150 to 5350 MHz frequency range.

	AT	BE	BG	HR	CY	CZ	DK
	EE	FI	FR	DE	EL	HU	IE
	IT	LV	LT	LU	MT	NL	PL
	PT	RO	SK	SI	ES	SE	UK(NI)

ZTE CORPORATION

NO. 55, Hi-tech Road South, Shenzhen, P.R.China

Postcode: 518057

<https://www.ztedevices.com>



MU5001

Lad os komme i gang

Kom godt i gang med din enhed.



1. Forbered

- Et gyldigt nano-SIM-kort.

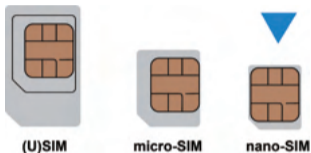

- Åbn bagkabinettet, og se etiketten i batteriåbningen for at få standardoplysningerne. Følgende figur er kun tiltænkt som reference.



2. Isæt batteriet

1. Åbn bagdækslet.



2. Isæt batteriet.

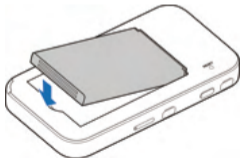

3. Sæt dækslet tilbage på plads.



3. Indsæt nano-SIM-kortet

1. Sæt spidsen af værktøjet til at skubbe skuffen ud med ind i hullet.



2. Træk kortskuffen ud og sæt nano-SIM-kortet på skuffen som vist. Skub forsigtigt skuffen tilbage på plads.

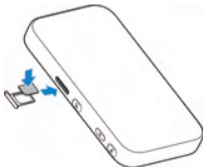

4. Start din enhed

Tryk på tænd/sluk-knappen, og hold den nede, indtil skærmen lyser op, hvorefter enheden automatisk vil oprette forbindelse til internettet



BEMÆRK:

Hvis batteriniveauet er meget lavt, kan du muligvis ikke tænde for enheden. Oplad din enhed først.

Indtast PIN-koden:

Hvis et SIM har en PIN-kode, vil skærmen åbne nedenstående vindue, som kunden kan indtaste PIN her.

1. Tryk på tænd / sluk-knappen for at tænde skærmen.
2. Indtast PIN-koden.
3. Til sidst skal du trykke på OK . Derefter kan du få adgang til internettet.

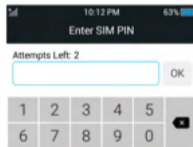



5. Opret forbindelse til internettet

- **Wi-Fi:** Du kan se etiketten på enheden for at få standard Wi-Fi SSID og adgangskoden. Opret forbindelse til Wi-Fi-netværket med din mobilenhed og gå derefter på internettet.



BEMÆRK:

Du kan berøre skærmen for at se standard Wi-Fi SSID og adgangskode.

- **USB Type-C kabel:** Brug computerens USB-port til at oprette forbindelse til internettet.



- **Netværkskabel:** Brug computerens netværkskabel til at oprette forbindelse til internettet.

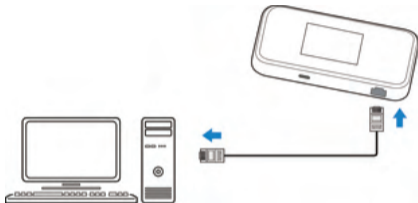



6. Skift din enheds indstillinger via berøringskærm

Du kan ændre din enheds indstillinger via berøringskærm.

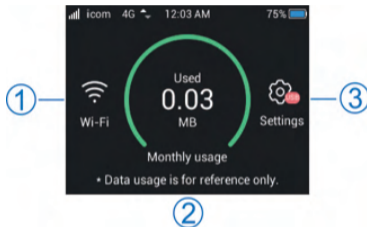

1. Wi-Fi-indstillinger
2. Brugte data
3. Indstillinger



Fra Wi-Fi-menuer kan du redigere følgende indstillinger:

- Tænd/sluk Wi-Fi
- HOVED-SSID
Skift brugernavn og adgangskode til 2,4G og 5G Wi-Fi. Åbn WPS-funktion.
- Gæst-SSID
Slå Wi-Fi for gæst TIL/FRA, skift brugernavn og adgangskode for gæstens Wi-Fi.
- Tilslut enheder
Tjek oplysningerne om den tilsluttede enhed, bloker specifik enhed for at få adgang til Wi-Fi.
- Blokeringsliste
Vis enheden, der er blevet blokeret for at få adgang til Wi-Fi, fjern fra blokeringslisten.
- Maks. Wi-Fi-enheder
Indstil maksimalt antal Wi-Fi-tilslutninger.
- Wi-Fi-dvaletilstand
Indstil aktiv Wi-Fi-tid, hvis der ikke er nogen tilsluttet enhed.



Fra menuen Indstillinger kan du redigere følgende indstillinger:

- Databrug
Administrer din dataplan.
- Netværk
Indstil netværksroaming TIL/FRA, skift tilstand for netværksvalg.
- Enhed
Skift skærmopsætningen, nulstil enheden.
- Meddelelse
Læs SMS.
- Opdater
Tjek den nye firmware, slå automatisk opdatering til/fra.
- Om
Enhedsoplysninger, netværksoplysninger.

7. Ændre dine enhedsindstillinger efter websted

Du kan ændre enhedsindstillingerne ved at logge på konfigurationswebsiden 5G Mobile Hotspot.

1. Se etiketten på din enhed for at få standard-IP-adressen til *Enhedshåndterings websted* og *standardadgangskoden*.



2. Start internetbrowseren. Indtast IP-adressen til *Enhedsstyrings websted* i adresselinjen.
3. Indtast adgangskoden, og klik på **Login**.
4. Når 5G Mobile Hotspot-konfigurationswebstedet er åbnet, kan du ændre standardindstillingerne.



Ikoner og grænseflader på berøringskærmen

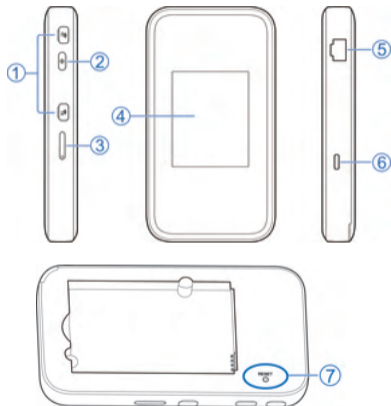

1.	Stik til ekstern antenne	Tilslut antennen, hvis det er nødvendigt.
2.	Tænd/sluk-knap	Tryk og hold nede i ca. 2 sekunder for at tænde enheden.
3.	nano-SIM-kortskuffe	Indsæt dit nano-SIM-kort.
4.	Ikoner på berøringsskærm	Beskrivelse
		Netværkets signalstyrke
		Netværkstype
		Ny SMS
		Batteriets strømniveau
		Indstillinger: Tryk for at konfigurere apparatets indstillinger.
		Wi-Fi: Tryk for at konfigurere Wi-Fi-indstillingerne.
		Vis antallet af tilsluttede brugere.
		Tilsluttet din computer via et netværkskabel.



Tilsluttet din computer via et USB type C-kabel.

5. LAN-port (RJ45)

Opret forbindelse til computeren.

6. Opladning/USB Type-C-jackstik

Oplad enheden, eller tilslut den til en computers USB-port.

7. Nulstillingsknap

Tilslut batteriet, og tryk derefter på denne knap og hold den nede i 15 sek. for at nulstille enheden.

Fejlfinding

Problem	Anbefalet handling
Forbindelsen mellem din enhed og en pc via et USB-kabel kan ikke oprettes automatisk.	Hvis driveren på din enhed er unormal, skal du geninstallere softwaren. Du skal afinstallere softwaren først.
Forbindelsen mellem din enhed og en klient via Wi-Fi kan ikke oprettes.	<ul style="list-style-type: none">• Kontroller, at Wi-Fi-funktionen er aktiveret.• Opdater netværkslisten, og vælg den korrekte SSID.• Kontroller IP-adressen, og sørg for, at din klient kan hente en IP-adresse automatisk.• Indtast den korrekte netværksnøgle (adgangskode til Wi-Fi), når du tilslutter klienten til din enhed.



Fejlfinding

Problem	Anbefalet handling
Den klient, der er tilsluttet enheden, kan ikke få adgang til internettet.	<ul style="list-style-type: none">• Sørg for, at dit nano-SIM-kort er tilgængeligt.• Skift placering, og find et sted med kraftigt signal.• Kontroller indstillingerne for WAN-forbindelsestilstanden.• Kontakt din tjenesteudbyder, og bekræft dine APN-indstillinger.
Siden til 5G CPE-konfiguration kan ikke besøges.	<ul style="list-style-type: none">• Indtast den rigtige adresse. Se etiketten på din enhed for at få standard-IP-adressen til Enhedshåndteringens websted.• Brug kun ét netværkskort i pc'en.• Brug ikke en proxyserver.



Få mere hjælp

Du kan få hjælp ved at:

- at sende en e-mail til **mobile@zte.com.cn**(Globalt hjælpecenter for ZTE-mobilenheder). Vi svarer inden for 24 timer på hverdage for at hjælpe dig. Vores svar er på engelsk, men vi kan også besvare dine spørgsmål på svensk såvel som andre lokale sprog, og vi videresender sådanne e-mails til lokale tekniske ingeniører
- Besøg **<https://www.ztedevices.com>**



JURIDISKE OPLYSNINGER

Copyright © 2021 ZTE CORPORATION.

Alle rettigheder forbeholdes.

Ingen del af denne publikation må citeres, reproduceres, oversættes eller anvendes i nogen form eller på nogen måde, elektronisk eller mekanisk, herunder igennem fotokopiering og mikrofilm, uden forudgående skriftlig tilladelse fra ZTE Corporation.

Bemærk

ZTE Corporation forbeholder sig retten til at foretage ændringer af trykfejl eller opdatere specifikationerne i denne vejledning uden varsel.

Ansvarsfraskrivelse

Billeder og screenshots benyttet i denne vejledning afviger muligvis fra det faktiske produkt. Indhold i denne vejledning afviger muligvis fra det faktiske produkt eller den faktiske software.

Varemærker

ZTE og ZTE-logoerne er varemærker tilhørende ZTE Corporation. Andre varemærker og handelsnavne tilhører deres respektive ejere.

Versionsnr: R1.0

Advarsel og meddelelse

Til brugerne

- Hvis elektroniske enheder er utilstrækkeligt afskærmede, kan nogle elektroniske enheder, f.eks. det elektroniske system i køretøjer, blive påvirket af elektromagnetisk interferens forårsaget af enheden. Rådfør dig om nødvendigt med producenterne af sådanne enheder, inden du tager enheden i brug.
- Betjening af enheden kan forstyrre medicinske instrumenter, f.eks. høreapparater og pacemakere. Hold altid apparatet mere end 20 centimeter væk fra sådanne medicinske instrumenter, når enheden er tændt. Sluk enheden, hvis nødvendigt. Kontakt en læge eller producenten af medicinske instrumenter, før du bruger enheden, hvis nødvendigt.
- Vær opmærksom på begrænsning af brug, når du bruger enheden på steder såsom olielagre eller kemiske fabrikker, hvor der er eksplosive gasser, eller hvor eksplosive produkter behandles. Sluk enheden, hvis nødvendigt.
- Brug ikke elektronisk udstyr i fly, på tankstationer eller på hospitaler. Vær opmærksom på og overhold alle advarselsskilte, og sluk for enheden under disse forhold.
- Rør ikke ved den indvendige antenne, medmindre det er nødvendigt. Ellers kan enhedens ydeevne blive påvirket.



- Brug ikke enheden i lukkede omgivelser, eller hvor varmeafledningen er ringe. Længere tids arbejde på sådanne steder kan medføre kraftig varmeudvikling og få den omgivende temperatur til at stige, hvilket kan føre til automatisk nedlukning af enheden af sikkerhedsmæssige årsager. I sådanne tilfælde skal du nedkøle enheden på et godt ventileret sted, før du tænder for normal brug.
- Opbevar enheden utilgængelig for børn. Enheden kan forårsage personskade, hvis den bruges som et legetøj.
- Når enheden er i drift, må du ikke berøre de metalliske dele. Ellers kan det forårsage forbrændinger.
- Brug originalt tilbehør eller andet godkendt tilbehør. Brug af uautoriseret tilbehør kan påvirke ydeevnen af enheden og krænke de relevante nationale bestemmelser for telekommunikationsterminaler.
- Undgå at bruge enheden tæt på eller inde i metalliske konstruktioner eller anlæg, der kan udsende elektromagnetiske bølger, fordi signalmodtagelsen kan påvirkes.
- Enheden er ikke vandtæt. Hold enheden tør, og opbevar den på et skyggefuldt og køligt sted.
- Enheden må ikke anvendes umiddelbart efter en pludselig temperaturændring, da dug kan genereres inden i og uden for enheden. Brug den ikke, før den er tør.
- Håndter enheden forsigtigt. Undgå at tabe, bøje eller slå den. Det kan beskadige enheden.

- Kun uddannet personale må adskille og reparere enheden.
- En fugtighed på mellem 5 % og 95 % anbefales.
- Tilslut ikke opladeren, mens du bruger enheden i længere tid. Hvis du gør det, udløses beskyttelsesmekanismen for batteriet, og batteriet oplades ikke. Tilslut opladeren igen, hvis du vil oplade batteriet.
- Tilslut ikke opladeren, mens du bruger enheden i længere tid, og brug ikke enheden og batteriet ved ikke-driftstemperatur. Hvis du gør det, forkorter du batteriets levetid eller forårsager hævelse eller lækage af batteriet. Hvis batteriet viser tegn på hævelse eller lækage, skal du straks stoppe med at bruge det.

Batterisikkerhed

- Brug af ZTE-ikke-godkendt eller inkompatibelt batteri, oplader eller strømadapter kan beskadige enheden, forkorte dens levetid eller forårsage brand, eksplosion eller andre farer.
- De anbefalede driftstemperaturer er 0 °C til 35 °C, og opbevaringstemperaturen er -20 °C til +45 °C. Ekstreme temperaturer kan beskadige enheden og reducere din enheds og dit batteris ladekapacitet og levetid.
- Anbring ikke enheden eller batteriet i eller i nærheden af varmeudstyr, såsom mikrobølgeovne, komfurer eller radiatorer. Opbevar enheden og batteriet væk fra kraftig varme og direkte sollys. Ellers kan enheden eller batteriet overophedes og forårsage eksplosion eller brand.



- Når batteriet er fuldt opladet, bedes du frakoble opladeren. Overopladning kan forkorte batteriets levetid.
- Kortslut ikke batteriet, da det kan medføre overophedning og brand.
- Kast ikke batteriet i ild, da det kan få det til at eksplodere.
- Adskil ikke, klem eller punkter ikke batteriet, da det kan forårsage eksplosion eller brand.
- Hvis du ikke bruger batteriet i en længere periode, skal du oplade batteriet til ca. halvdelen, fjerne batteriet fra din enhed og derefter opbevare det på et køligt og tørt sted.
- Hvis batteriet er beskadiget eller viser tegn på hævelse eller lækage, skal du straks stoppe med at bruge det og kontakte ZTE eller en ZTE-autoriseret serviceudbyder for udskiftning.
- Returner det opbrugte batteri til leverandøren, eller aflever det til de relevante genbrugssteder. Smid det ikke ud sammen med husholdningsaffald.
- Der er risiko for eksplosion, hvis den forkerte batterimodel udskiftes.

ADVARSEL!

Hvis batteriet er i stykker, skal du undgå kontakt med indholdet indeni. Hvis de kontaminerer huden, skal du straks skylle med rigeligt vand og søge lægehjælp, når det er nødvendigt.

Begrænset garanti

Denne garanti gælder ikke fejl eller mangler i produktet forårsaget af:

- i. Rimelig slitage.
- ii. Slutbrugernes manglende overholdelse af ZTE's installations-, drifts- og

vedligeholdelsesinstruktioner eller procedurer.

- iii. Slutbrugernes forkerte håndtering, misbrug, forsømmelighed eller u hensigtsmæssig installation, adskillelse, opbevaring, servicering eller drift af produktet.
- iv. Ændringer eller reparation, der ikke er foretaget af ZTE eller en person godkendt af ZTE.
- v. Strømsvigt, overspænding, brand, oversvømmelse, uheld og handlinger foretaget af tredjepart eller andre hændelser, der ligger uden for ZTE's rimelige indflydelse.
- vi. Brug af tredjepartsprodukter eller brug sammen med tredjepartsprodukter, hvis sådanne fejl skyldes den fælles brug.
- vii. Andre årsager, der ligger uden for produktets normale, tiltænkte brug.

I ovennævnte tilfælde kan slutbrugere ikke stille krav over for ZTE om fortrydelses-, retur- eller tilbagebetalingsret for produktet.

Denne garanti er slutbrugernes eneste retsmiddel samt ZTE's eneste erstatningsansvar i forbindelse med defekte eller fejlbehæftede genstande og træder i stedet for alle andre udtrykkelige, underforståede eller lovbestemte garantier, herunder, men ikke begrænset til, underforståede salgbarhedsgarantier og egnethed til et bestemt formål, medmindre andet kræves i henhold til ufravigelige bestemmelser i loven.

Erstatningsansvarsbegrænsning

ZTE kan ikke drages til ansvar for driftstab eller indirekte, særlige, hændelige skader eller følgeskader forårsaget af eller opstået ud fra eller i forbindelse med brugen af dette



produkt, uanset om ZTE er underrettet om, kendte til eller burde have kendt til muligheden for sådanne skader, herunder, men ikke begrænset til, tabt fortjeneste, driftsforstyrrelser, kapitalomkostninger, omkostninger ved erstatningsprodukt eller omkostninger pålagt på grund af nedetid.

Specific Absorption Rate (SAR)

Din mobilenhed er en radiosender og -modtager. Den er designet til ikke at overskride eksponeringsgrænserne for radiobølger som anbefalet af internationale retningslinjer. Disse retningslinjer er blevet udviklet af den uafhængige videnskabelige organisation ICNIRP og omfatter sikkerhedsmarginer designet til at sikre beskyttelse af alle personer uanset alder og helbred.

Retningslinjerne gør brug af en måleenhed kaldet SAR eller "Specific Absorption Rate". SAR-grænsen for mobilenheder er 2 W/kg, og den højeste SAR-værdi for denne enhed under test ved kroppen var 1,578 W/kg* med en afstand på 5 mm.

Eftersom SAR måles ved brug af enhedens højeste sendeeffekt, er den faktiske SAR for denne enhed under drift typisk under den værdi, der fremgår ovenfor. Dette skyldes automatiske ændringer i effektniveauet for enheden med henblik på at sikre, at den kun anvender minimumseffekten, der kræves til at kommunikere med netværket.

* Testene udføres i overensstemmelse med EN62209-2:2010+A1:2019 og EN50566:2017.



Specifikation

Dette radioudstyr fungerer med følgende frekvensbånd og maksimale radiofrekvens effekt.

BEMÆRK

Alle ZTE-produkter overholder de effektgrænser, som EU kræver. De frekvensbånd, som understøttes af produktet, varierer afhængig af model.

UMTS-BÅND 1/2/5/8: 23 dBm

LTE-BÅND 1/3/7/8/20/28/38: 23 dBm

5G BÅND NSA/SA n1/n3/n7/n20/n28/n38/n78: 23 dBm

802.11 a/b/g/n/ac/ax: 2,4 GHz bånd ≤ 20 dBm

5 GHz bånd ≤ 20 dBm

CE-advarsel

Batteriadvarel

Eksplosionsfare, hvis batteriet udskiftes med en forkert type. Bortskaf brugte batterier i overensstemmelse med instruktionerne.

USB-port

Dette produkt kan tilsluttes en USB-grænseflade af version USB 3.0.

Korrekt brug

Som beskrevet i denne vejledning kan enheden kun anvendes i den rette position. Hvis det er muligt, bør du undgå at berøre antenneområdet på din enhed.



Bortskaffelse af din gamle enhed



1. Når dette symbol med den overstregede skraldespand fremgår af et produkt, betyder det, at produktet er omfattet af EU-direktivet 2012/19/EU.
2. Alle elektriske og elektroniske produkter skal bortskaffes separat fra husholdningsaffald på genbrugsstationer, som er udpeget af statslige eller lokale myndigheder.
3. Korrekt bortskaffelse af din gamle enhed hjælper med at forebygge potentielt negative konsekvenser for miljøet og menneskers helbred.

Du kan få oplysninger om genanvendelsen af dette produkt på baggrund af WEEE-direktivet ved at sende en e-mail til weee@zte.com.cn



EU-OVERENSSTEMMELSESERKLÆRING



ZTE Corporation erklærer hermed, at radioudstyret af typen MU5001 er i overensstemmelse med direktiv 2014/53/EF.

Du kan finde hele EU-overensstemmelseserklæringen på følgende internetadresse:

<https://certification.ztedevices.com>

Enheden er udelukkende begrænset til indendørs anvendelse, når den fungerer i frekvensintervallet 5150 til 5350 MHz.

	AT	BE	BG	HR	CY	CZ	DK
	EE	FI	FR	DE	EL	HU	IE
	IT	LV	LT	LU	MT	NL	PL
	PT	RO	SK	SI	ES	SE	UK(NI)

ZTE CORPORATION
NO. 55, Hi-tech Road South, Shenzhen, P.R.China
Postnr.: 518057
<https://www.ztedevices.com>



MU5001

Käyttöohjeet

Laitteen käytön aloittaminen



1. Valmistelu

- Käytä laitteessa nano-SIM-korttia.

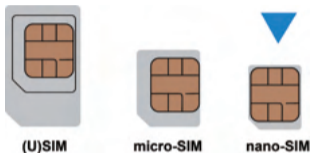

- Avaa takakansi ja katso akkutilan etikettiä saadaksesi oletustiedot. Esimerkkikuva:





2. Aseta akku paikalleen

1. Avaa takakansi.



2. Asenna akku.

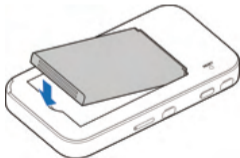

3. Aseta kansi takaisin paikalleen.



3. Aseta nano-SIM-kortti paikalleen

1. Aseta lokeron poistotyökalun kärki reikään.



2. Vedä korttipaikka ulos ja aseta nano-SIM-kortti alustalle kuvan osoittamalla tavalla. Liu'uta kelkka varovasti takaisin paikalleen.





4. Käynnistä laitteesi

Pidä virtapainiketta painettuna, kunnes näytön valo syttyy. Reititin muodostaa verkkoyhteyden tämän jälkeen automaattisesti.



HUOMAUTUS:

Jos akun varaus on erittäin alhainen, laitetta ei ehkä voi käynnistää. Lataa laitteesi ensin.

Syötä PIN-koodi:

Jos SIM-kortilla on PIN-koodi, seuraava näyttö avautuu alla olevaan ikkunaan, jossa voit syöttää PIN-koodin.

1. Kytke näyttö päälle painamalla virtapainiketta.
2. Syötä PIN-koodi.
3. Paina lopuksi OK.

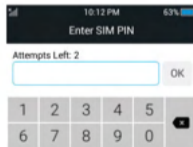



5. Aloita Internetin käyttö

- **Wi-Fi:** Langattoman verkon (SSID) oletustunnus ja –salasana löytyvät laitteen tarrasta. Yhdistä laite mobiilireitittimen Wi-Fi-verkkoon ja voit käyttää internetiä.



HUOMAUTUS:

Näet Wi-Fi:n oletustunnuksen ja –salasanan koskettamalla reitittimen näyttöä.

- **USB Type-C –kaapeli:** Voit yhdistää reitittimen tietokoneeseen USB-portin kautta ja muodostaa näin verkkoyhteyden.



- **Verkkokaapeli:** Voit yhdistää reitittimen tietokoneeseen verkkokaapelilla ja muodostaa näin verkkoyhteyden.

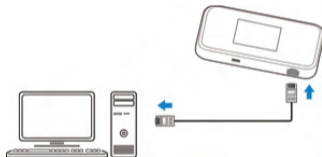



6. Muuta laiteasetuksiasi kosketusnäytön kautta

Voit muuttaa laitteen asetuksia kosketusnäytöllä.

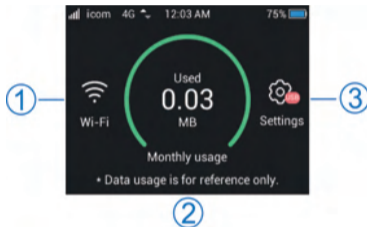

1. Wi-Fi-asetukset
2. Datakäyttö
3. Asetukset



Wi-Fi-valikoista voit muokata seuraavia asetuksia:

- Kytke Wi-Fi Päälle/Pois
- PÄÄSIVU
Vaihda käyttäjänimi ja salasana 2,4G- ja 5G Wi-Fi -yhteyksille. Avaa WPS-toiminto.
- Vierailija-SSID
Kytke vieraskäyttäjän Wi-Fi PÄÄLLE/POIS, vaihda Wi-Fi-vieraan käyttäjänimi ja salasana.
- Liitä laitteet
Tarkista liitetyn laitteen tiedot. Estä jonkin tietyn laitteen Wi-Fi-verkkoon pääsy.
- Estoluettelo
Näytä laitteet, joiden Wi-Fi-yhteys on estetty ja salli yhteys uudelleen.
- Wi-Fi-laitteiden enimmäismäärä
Aseta Wi-Fi-laitteiden enimmäismäärä.
- Wi-Fi-lepotila
Aseta Wi-Fi:n aktiivointiaika, jos ei ole liitettyä laitetta.



Asetusvalikoista voit muokata seuraavia asetuksia:

- Datakäyttö
Hallinnoi datasuunnitelmaasi.
- Verkko
Aseta verkon verkkovierailu PÄÄLLE/POIS, vaihda verkon valintatilaa.
- Laite
Muuta näytön asetuksia ja nollaa laite.
- Viesti
Lue tekstiviesti.
- Päivityä
Tarkista uusi laiteohjelmisto, käynnistä/sammuta automaattinen päivitys.
- Tietoja
Laitetiedot, Verkkotiedot.

7. Laitteen asetusten muuttaminen hallintasivulta

Voit muuttaa laitteen asetuksia kirjautumalla 5G Mobile Hotspot -konfigurointisivulle.

1. Näet laitteen tarrasta oletusarvoisen *Laitehallinnan verkkosivuston IP-osoitteen ja salasanan*.









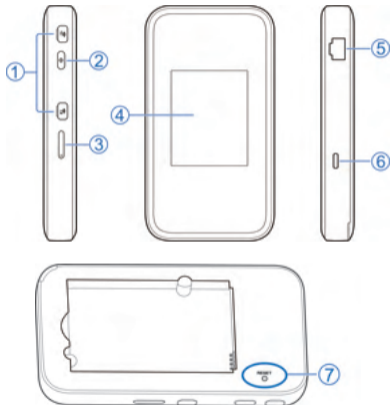

2. Käynnistä Internet-selain. Kirjoita *Laitehallinnan verkkosivuston IP-osoite osoiteriville*.
3. Syötä Salasana ja valitse **Kirjaudu**.
4. Kun 5G Mobile Hotspot -konfigurointisivu on avattu, voit muuttaa oletusasetuksia.



Kosketusnäytön kuvakkeet ja käyttöliittymät





1.	Ulkoisen antennin liitäntä	Liitä antenni tarvittaessa.
2.	Virtapainike	Käynnistä laite painamalla pitkään noin 2 sekuntia.
3.	nano-SIM-korttikelkka	Aseta nano-SIM-korttisi.
4.	Kosketusnäytön kuvakkeet	Kuvaus
		Verkkosignaalin voimakkuus
		Verkon tyyppi
		Uusi tekstiviesti
		Akun varaustaso
		Asetukset: Konfiguroi laiteasetukset.
		Wi-Fi: Kosketa konfiguroidaksesi Wi-Fi-asetukset.
		Näytä yhdistettyjen käyttäjien määrä.
		Yhdistetty tietokoneeseen verkkokaapelilla.



Yhdistetty tietokoneeseen USB Type-C -kaapelilla.

5. LAN-portti (RJ45)

Yhdistä tietokoneeseen.

6. Lataus / USB C-tyypin liitäntä

Lataa laite tai liitä se tietokoneen USB-porttiin.

7. Palautuspainike

Kytke akku ja paina sitten tätä painiketta 15 sekunnin ajan nollataksesi laitteen.



Vianmääritys

Ongelma	Suosittelava toimenpide
Laitteen ja tietokoneen välistä yhteyttä USB-kaapelilla ei voida muodostaa automaattisesti.	Jos laitteen ohjelmisto näyttää epänormaailta, asenna ohjelmisto uudelleen. Ohjelmisto on tarpeen asentaa ensin.
Laitetta ei pysty yhdistämään tämän retittimen muodostamaan langattomaan verkkoon.	<ul style="list-style-type: none">• Varmista, että Wi-Fi-toiminto on käytössä.• Päivitä laitteella näkyvä verkkoluettelo ja valitse oikea SSID-tunnus.• Tarkista IP-osoite ja varmista, että yhdistettävällä laitteella voi hakea IP-osoitteen automaattisesti.• Anna oikea Wi-Fi:n salasana, kun yhdistät laitetta langattomaan verkkoon.



Vianmääritys

Ongelma	Suosittelava toimenpide
Internet-yhteys ei toimi tähän reitittimeen liitettyssä laitteessa.	<ul style="list-style-type: none">• Varmista, että nano-SIM-kortti on käytettävissä.• Vaihda sijaintia ja etsi paikka, jossa signaali on hyvä.• Tarkista WAN-yhteystilan asetukset.• Ota yhteyttä palveluntarjoajaasi ja varmista APN-asetukset.
4G Mobile Hotspot -konfigurointisivulle ei pääse.	<ul style="list-style-type: none">• Anna oikea osoite. Näet laitteen tarrasta oletusarvoisen laitehallinnan verkkosivuston IP-osoitteen ja verkkosivuston salasanan.• Käytä vain yhtä verkkosovitinta tietokoneessasi.• Älä käytä mitään välityspalvelinta.



Lue lisää

Saat lisää tukea seuraavilla tavoilla:

- Sähköpostin lähettäminen osoitteeseen **mobile@zte.com.cn** (ZTE-mobiililaitteiden maailmanlaajuinen ohjekeskus). Vastamme sinulle 24 tunnin kuluessa työpäivien aikana. Vastauksemme on englanniksi, mutta annamme tukea kysymyksiisi myös ruotsin kielellä ja muilla paikallisilla kielillä. Lähetämme nämä viestit eteenpäin paikallisille teknisille insinööreille.
- Vieraile sivulla **<https://www.ztedevices.com>**



JURIDISET TIEDOT

Copyright © 2021 ZTE CORPORATION.

Kaikki oikeudet pidätetään.

Mitään tämän julkaisun osaa ei saa lainata, jäljentää, kääntää tai käyttää missään muodossa tai millään tavalla, sähköisesti tai mekaanisesti, mukaan lukien valokopiointi ja mikrofilmaus, ilman ZTE Corporationin ennalta antamaa kirjallista lupaa.

Ilmoitus

ZTE Corporation pidättää oikeuden korjata oppaan virheitä tai päivittää tuotetietoja ilman ennakoilmoitusta.

Vastuuvapauslauseke

Tämän oppaan kuvat ja kuvakaappaukset saattavat poiketa todellisesta tuotteesta. Oppaan sisältö saattaa niin ikään poiketa todellisesta tuotteesta tai ohjelmistosta.

Tavaramerkit

ZTE ja ZTE-logot ovat ZTE Corporationin tavaramerkkejä.

Muut tavaramerkit ja tuotenimet ovat kyseisten omistajiensa omaisuutta.

Versio nro: R1.0



Varoitus ja huomautus

Käyttäjille

- Tämän laitteen aikaansaamat sähkömagneettiset häiriöt voivat vaikuttaa joihinkin riittämättömästi suojattuihin elektronisiin laitteisiin, kuten autojen elektronisiin järjestelmiin. Pyydä tarvittaessa lisätietoa tällaisten laitteiden valmistajilta, ennen kuin käytät tätä laitetta.
- Tämän laitteen käyttö voi häiritä lääkinnällisiä laitteita, kuten kuulokojeita ja sydämentahdistimia. Kun tämä laite on päällä, pidä se aina yli 20 senttimetrin etäisyydellä tällaisista lääkinnällisistä laitteista. Sammuta tämä laite tarvittaessa. Ennen tämän laitteen käyttöä pyydä tarvittaessa neuvoja lääkäriltä tai lääkinnällisen laitteen valmistajalta.
- Noudata käyttörajoituksia, kun käytät tätä laitetta esimerkiksi öljyvarastoissa tai kemiantehtaissa, joissa käsitellään räjähtäviä kaasuja tai räjähtäviä tuotteita. Sammuta tämä laite tarvittaessa.
- Älä käytä elektronisia lähetinlaitteita lentokoneissa, bensiiniasemilla tai sairaaloissa. Kiinnitä huomiota kaikkiin varoitustauluihin, noudata varoituksia ja sammuta tämä laite tällaisilla alueilla.
- Älä kosketa sisäisen antennin aluetta tarpeettomasti. Muussa tapauksessa laitteen toiminta voi heikentyä.



- Älä käytä laitetta suljetussa ympäristössä tai paikassa, jossa ilmanvaihto on huono. Pitkäaikainen työskentely tällaisessa paikassa voi aiheuttaa liiallista kuumuutta ja nostaa ympäristön lämpötilaa, mikä voi johtaa laitteen automaattiseen sammuttamiseen turvallisuussyistä. Jos näin käy, anna laitteen jäähtyä hyvin tuuletetussa paikassa, ennen kuin käynnistät sen normaaliin käyttöön.
- Pidä laite pienten lasten ulottumattomissa. Laite saattaa aiheuttaa vamman, jos sitä käytetään leluna.
- Kun laite on toiminnassa, älä kosketa metalliosia. Muussa tapauksessa voi aiheutua palovammoja.
- Käytä alkuperäisiä tai hyväksytyjä lisävarusteita. Muiden kuin hyväksytyjen lisävarusteiden käyttö saattaa vaikuttaa laitteen toimintaan ja rikkoa paikallisia telepäätelaitteita koskevia säädöksiä.
- Älä käytä laitetta metallirakenteiden tai sähkömagneettisia aaltoja mahdollisesti lähettävien laitosten lähellä tai sisällä, sillä laitteen signaalinvastaanotto saattaa häiriintyä.
- Laite ei ole vesitiivis. Pidä laite kuivana ja säilytä sitä varjoisassa ja kuivassa paikassa.
- Älä käytä laitetta heti äkillisen lämpötilanmuutoksen jälkeen, sillä laitteen sisä- ja ulkopinnalle saattaa tiivistyä kosteutta. Älä käytä sitä, ennen kuin se on kuivunut.
- Käsittele laitetta varovasti. Älä taivuta sitä, ja suojaa sitä putoamiselta ja iskuilta. Muutoin laite voi vahingoittua.



- Vain valtuutetut henkilöt voivat purkaa laitteen ja korjata sitä.
- Suositeltu kosteustaso laitteen säilytysympäristölle on 5—95 %.
- Älä kytke laturia, kun käytät laitetta pitkään. Muussa tapauksessa akun suojausmekanismi aktivoituu eikä akku lataudu. Jos haluat ladata akun, kytke laturi uudelleen.
- Älä kytke laturia, kun käytät laitetta pitkään tai käytä laitetta ja akkua muussa kuin käyttölämpötilassa. Muussa tapauksessa akun käyttöikä lyhenee tai akku saattaa pullistua tai alkaa vuotaa. Jos akussa on merkkejä pullistumisesta tai vuodosta, lopeta käyttö välittömästi.

Akun turvallisuus

- Jos käytetään sellaista akkua, laturia tai virtalähdettä, joka ei ole ZTE:n hyväksymä, se voi vahingoittaa laitettasi, lyhentää käyttöikää, aiheuttaa tulipalon, räjähdysten tai muita vaaroja.
- Suositeltavat käyttölämpötilat ovat 0–35 °C ja säilytyslämpötilat -20–+45 °C. Äärimmäiset lämpötilat voivat vahingoittaa laitetta ja vähentää sen ja akkusi latauskapasiteettia ja käyttöikää.
- Älä aseta laitetta tai akkua lämmityslaitteisiin, kuten mikroaaltouuneihin, uuneihin tai lämpöpattereille. Pidä laite ja akku poissa liiallisesta kuumuudesta ja suorasta auringonvalosta. Muussa tapauksessa laite tai akku voi ylikuumentua ja aiheuttaa räjähdysten tai tulipalon.
- Irrota laturi, kun akku on ladattu täyteen. Ylilataus voi lyhentää akun kestoa.



- Älä aiheuta akun oikosulkua, sillä se voi aiheuttaa korkean kuumuuden ja tulipalon.
- Älä heitä laitetta tuleen, jotta välttäisit räjähdyksen.
- Älä pura, purista tai puhko laitetta, sillä se voi aiheuttaa räjähdyksen tai tulipalon.
- Kun et käytä laitetta pitkään aikaan, lataa akku varaustilasta noin puoleen, ja säilytä laite viileässä ja kuivassa paikassa.
- Jos akku on vahingoittunut tai siinä on merkkejä pullistumisesta tai vuodosta, lopeta käyttö välittömästi ja ota yhteyttä ZTE:hen tai ZTE:n valtuuttamaan palveluntarjoajaan akun vaihtamista varten.
- Palauta loppuun kulunut akku toimittajalle tai vie se asianmukaiseen kierrätyspisteeseen. Älä laita sitä talousjätteisiin.
- Räjähdysvaara on olemassa, jos väärä akkumalli vaihdetaan.

VAROITUS!

Jos akku on rikki, vältä koskettamasta sen sisältöä. Jos se kontaminoi ihoa, huuhtele välittömästi runsaalla vedellä ja hakeudu tarvittaessa lääkärin hoitoon.

Rajoitettu takuu

Tämä takuu ei koske vikoja tai virheitä, joita aiheutuu tuotteelle seuraavista syistä:

- i. Normaali kuluminen.
- ii. Loppukäyttäjä ei noudata ZTE:n ilmoittamia asennus-, toiminta- tai huolto-ohjeita tai toimintatapoja.



- iii. Loppukäyttäjä käsittelee tai käyttää tuotetta väärin tai huolimattomasti tai asentaa, purkaa, säilyttää, huoltaa tai käyttää tuotetta virheellisesti.
- iv. Muutokset ja korjaukset, joita ei ole tarjonnut ZTE tai ZTE:n valtuuttama huoltohenkilö.
- v. Virtakatkokset, virtapiikit, tulipalot, tulvat, onnettomuudet, kolmansien osapuolten toimet tai muut tapahtumat, joihin ZTE ei voi vaikuttaa.
- vi. Kolmansien osapuolten tuotteiden käyttö tai laitteen käyttö yhdessä kolmansien osapuolten tuotteiden kanssa edellyttäen, että tällaiset viat johtuvat yhdistetystä käytöstä.
- vii. Kaikki muut syyt, jotka johtuvat käytöstä, joka ei kuulu tuotteen normaalin käytön piiriin. Loppukäyttäjällä ei ole oikeutta hylätä eikä palauttaa tuotetta eikä saada hyvitystä ZTE:ltä syistä, jotka on mainittu edellä.

Tämä takuu on loppukäyttäjän ainoa oikeussuojakeino, ja takuu määrittelee ZTE:n ainoan vastuun viallisten tai vaatimustenvastaisten tuotteiden suhteen, ja se annetaan kaikkien muiden suorien, epäsuorien tai lakisääteisten takuiden sijasta mukaan lukien rajoittumatta epäsuorat takuut kaupattavuudesta ja käyttötarkoitukseen soveltuvuudesta, elleivät pakolliset lain säädökset edellytä muuta.

Vastuunrajoitus

ZTE ei ole vastuussa tappioista tai epäsuorista, erityisistä, satunnaisista tai välillisistä vahingoista, jotka johtuvat tai ovat tulosta tämän tuotteen käytöstä tai liittyvät tämän tuotteen käyttöön riippumatta siitä, onko ZTE:tä neuvottu, onko se tiennyt tai olisiko pitänyt



tietää tällaisten vahinkojen mahdollisuudesta, mukaan lukien rajoittumatta, menetetyt voitot, liiketoiminnan keskeyttäminen, pääomakustannukset, korvaavien tilojen tai tuotteen kustannukset tai mahdolliset kulut seisokeista.

Ominaisabsorptionopeus (SAR)

Mobiililaitteesi on radiolähetin ja -vastaanotin. Se on suunniteltu olemaan ylittämättä kansainvälisissä ohjeissa suositeltuja rajoja radioaalloille altistumiselle. Nämä suositusarvot on laatinut riippumaton tieteellinen organisaatio ICNIRP, ja niihin sisältyvien turvamarginaalien tarkoituksena on varmistaa kaikkien henkilöiden turvallisuus iästä ja terveydentilasta riippumatta.

Suosituksissa käytetään mittayksikkönä ominaisabsorptionopeutta eli SAR-arvoa.

Mobiililaitteiden SAR-raja on 2 W/kg ja tämän laitteen suurin SAR-arvo, on ollut pään vierellä 1,578 W/kg* 5 mm:n etäisyydellä.

Koska SAR-arvo mitataan käyttämällä laitteen suurinta lähetystehoja, on laitteen todellinen SAR-arvo käyttötilanteessa yleensä edellä mainittuja arvoja pienempi. Tähän on synnä laitteen automaattisesti suorittama tehotason sopeuttaminen, jolla varmistetaan vain tarvittavan vähimmäistehon käyttö verkkoon pääsyä varten.

* Testit suoritetaan standardien EN62209-2:2010+A1:2019 ja EN50566:2017 mukaisesti.



Tekniset tiedot

Tämä radiolaite toimii seuraavilla taajuusalueilla ja suurimmalla radiotaajuusteholla.

HUOMAA:

Kaikki ZTE:n tuotteet noudattavat näitä Euroopan unionin edellyttämiä tehorajoja. Tuotteen tukemat taajuusalueet vaihtelevat mallin mukaan.

UMTS BAND 1/2/5/8: 23 dBm

LTE BAND 1/3/7/8/20/28/38: 23 dBm

5G BAND NSA/SA n1/n3/n7/n20/n28/n38/n78: 23 dBm

802.11a/b/g/n/ac/ax: 2,4 GHz Band ≤ 20 dBm

5 GHz Band ≤ 20 dBm

CE-varoitus

Akkuvaroitus

Räjähdyksvaara, akku korvataan väärän tyyppisellä akulla. Käytetty akku on hävitettävä ohjeiden mukaisesti.

USB-portti

Tämä tuote voidaan liittää USB 3.0 -version USB-liitäntään.

Oikea käyttö

Kuten käyttöoppaassa mainitaan, laitetta voi käyttää vain määritellyllä alueella. Jos mahdollista, älä koske laitteen antennialueeseen.



Vanhan laitteen hävittäminen



1. Jos tuotteessa on pyörillä olevan ylivedetyn jäteastian symboli, tuote on EU-direktiivin 2012/19/EU mukainen.
2. Mitään sähkö- ja elektroniikkalaitteita ei saa hävittää kotitalousjätteen mukana, vaan ne tulee toimittaa asianmukaisiin keräyspisteisiin viranomaismääräysten mukaisesti.
3. Vanhan laitteen oikeanlainen hävittäminen auttaa ennaltaehkäisemään mahdollisia kielteisiä ympäristö- ja terveysvaikutuksia.

Jos tarvitset lisätietoa tuotteen WEEE-direktiivin mukaisesta kierrätyksestä, lähetä sähköpostia osoitteeseen weee@zte.com.cn

EU-VAATIMUSTENMUKAISUUSVAKUUTUS



Täten ZTE Corporation vakuuttaa, että radiolaitetyyppi MU5001 on direktiivin 2014/53/EU mukainen.

Koko EU-vaatimustenmukaisuusvakuutuksen teksti on luettavissa Internet-osoitteessa:
<https://certification.ztedevices.com>

Laitte on rajoitettu vain sisäkäyttöön, kun sitä käytetään 5 150 – 5 350 MHz:n taajuusalueella.

	AT	BE	BG	HR	CY	CZ	DK
	EE	FI	FR	DE	EL	HU	IE
	IT	LV	LT	LU	MT	NL	PL
	PT	RO	SK	SI	ES	SE	UK(NI)

ZTE CORPORATION
NO. 55, Hi-tech Road South, Shenzhen, P.R.China
Postinnumero: 518057
<https://www.ztedevices.com>



MU5001

Pradėkime

Darbo su įrenginiu pradžia



1. Pasiruoškite

- Tinkama „nano-SIM“ kortelė.

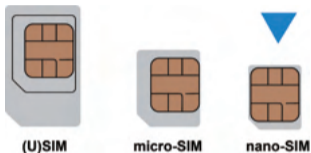

- Atidarykite galinį dangtelį ir peržiūrėkite etiketę akumulatoriaus angoje, kad gautumėte numatytąją informaciją. Šis paveikslėlis yra tik informacinis.



2. Akumulatoriaus įdėjimas

1. Atidarykite galinį dangtelį.



2. Įdėkite akumuliatorių.

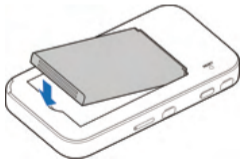

3. Uždėkite dangtelį.



3. Įdėkite „nano-SIM“ kortelę

1. Dėklo išstūmimo įrankio galiuką įstatykite į angą.



2. Ištraukite kortelių dėklą ir įdėkite „nano-SIM“ kortelę ant padėklo, kaip parodyta. Atsargiai įstumkite dėklą atgal į vietą.



4. Įrenginio paleidimas

Paspauskite ir palaikykite nuspaudę maitinimo mygtuką, kol įsijungs ekranas, o tada įrenginys automatiškai prisijungs prie interneto.



✓ PASTABA:

Jei akumulatorius labai išsikrovęs, gali nepavykti įjungti įrenginio maitinimo. Pirmiausia įkraukite įrenginį.

Įveskite PIN kodą:

Jei SIM kortelėje yra PIN kodas, ekrane pasirodys žemiau esantis langas, kuriame klientas gali įvesti PIN kodą.

1. Norėdami įjungti ekraną, paspauskite maitinimo mygtuką.
2. Įveskite PIN kodą.
3. Galiausiai paspauskite Gerai. Tada galėsite naudotis internetu.

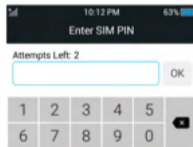



5. Prisijunkite prie interneto

- „Wi-Fi“: Numatytąjį „Wi-Fi“ SSID ir slaptažodį galima rasti ant įrenginio etiketės. Prisijunkite prie „Wi-Fi“ tinklo mobiliuoju įrenginiu ir prisijunkite prie interneto.



✔ PASTABA:

Galite paliesti ekraną ir peržiūrėti numatytąjį „Wi-Fi“ SSID ir slaptažodį.

- **C tipo USB kabelis:** Prisijunkite prie interneto kompiuteriu per USB prievadą.



- **Tinklo kabelis:** Per tinklo kabelį kompiuteriu prisijunkite prie interneto.

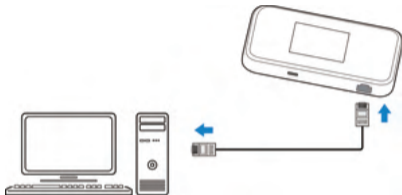



6. Prietaiso nustatymų keitimas naudojant jutiklinį ekraną

Prietaiso nustatymus galima keisti naudojant jutiklinį ekraną.

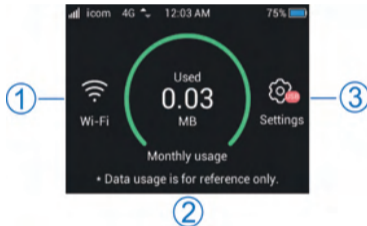

1. „Wi-Fi“ nustatymai
2. Naudoti duomenys
3. Nustatymai



„Wi-Fi“ meniu galite redaguoti šiuos nustatymus:

- Įjungti / išjungti „Wi-Fi“
- PAGRINDINIS SSID
Naudotojo vardą ir slaptažodį pakeisti 2,4G ir 5G „Wi-Fi“ tinkluose. Atidaryti WPS funkciją.
- Svečio SSID
Įjungti / išjungti svečių „Wi-Fi“ ryšį, pakeisti svečių „Wi-Fi“ naudotojo vardą ir slaptažodį.
- Prijungti įrenginius
Patikrinti prijungto įrenginio informaciją ir užblokuoti konkretaus įrenginio prieigą prie „Wi-Fi“.
- Blokų sąrašas
Rodyti įrenginį, kurio prieiga prie „Wi-Fi“ buvo užblokuota, pašalinti iš blokuotųjų sąrašo.
- Daugiausia „Wi-Fi“ įrenginių
Nustatykite didžiausią „Wi-Fi“ skaičių.
- „Wi-Fi“ miego režimas
Nustatykite „Wi-Fi“ aktyvinimo laiką, jei neprijungtas joks įrenginys.



Nustatymai, kuriuos galima redaguoti meniu „Settings“ (nustatymai):

- Duomenų naudojimas
Savo duomenų plano tvarkymas.
- Tinklas
Tartinklinio ryšio įjungimas / išjungimas, tinklo pasirinkimo režimo keitimas.
- Įrenginys
Ekranų sąrankos keitimas, įrenginio nustatymas iš naujo.
- Pranešimai
SMS skaitymas.
- Naujinimas
Naujos integruotos programinės įrangos patikrinimas, automatinio naujinimo įjungimas / išjungimas.
- Apie
Įrenginio informacija, tinklo informacija.

7. Savo įrenginio nustatymų keitimas pagal interneto svetainę

Įrenginio nustatymus galima keisti prisijungus prie 5G mobiliojo viešosios interneto prieigos taško konfigūracijos tinklalapio.

1. Peržiūrėkite įrenginio etiketę, kurioje nurodytas numatytasis *įrenginių tvarkytuvės svetainės IP adresas ir slaptažodis*.







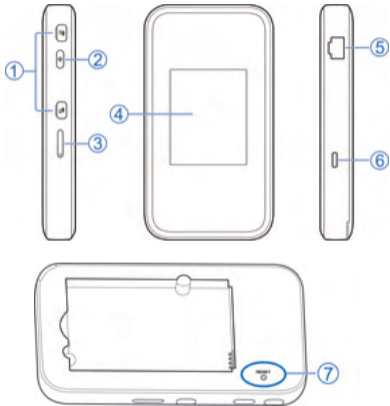

2. Įjunkite interneto naršyklę. Adreso juostoje įveskite *įrenginių tvarkytuvės svetainės IP adresą*.
3. Įveskite slaptažodį ir spustelėkite **Prisijungti**.
4. Atidarę 5G mobiliojo viešosios interneto prieigos taško konfigūracijos tinklalapį galite pakeisti numatytuosius nustatymus.



Jutiklinio ekrano piktogramos ir sąsajos





1.	Išorinės antenos jungtis	Jei reikia, prijunkite anteną.
2.	Maitinimo mygtukas	Paspauskite ir maždaug 2 sekundes palaikykite, kad įjungtumėte įrenginį.
3.	„nano-SIM“ kortelės dėklas	Įdėkite „nano-SIM“ kortelę.
4.	Jutiklinio ekrano piktogramos	Aprašymas
		Tinklo signalo stiprumas
		Tinklo tipas
		Nauja SMS žinutė
		Akumuliatoriaus įkrovos lygis
		Nustatymai: Palieskite, jeigu norite sukonfigūruoti įrenginio nustatymus.
		„Wi-Fi“: Palieskite, jeigu norite sukonfigūruoti „Wi-Fi“ nustatymus.



Rodyti prisijungusių naudotojų skaičių.



Prijungta prie kompiuterio per tinklo kabelį.



Prijungta prie kompiuterio per C tipo USB kabelį.

5. LAN prievadas (RJ45)

Prijunkite prie kompiuterio.

6. Įkrovimas / C tipo USB lizdas

Įkraukite įrenginį arba prijunkite prie kompiuterio USB prievado.

7. Atkūrimo mygtukas

Įjunkite akumuliatorių, tada paspauskite šį mygtuką ir laikykite nuspaustą 15 sek., kad vėl įjungtumėte įrenginį.



Trikčių šalinimas

Problema	Rekomenduojamas veiksmas
Nepavyksta užmegzti ryšio tarp įrenginio ir kompiuterio naudojant USB kabelį.	Jei įrenginio tvarkyklė neveikia tinkamai, iš naujo įdiekite programinę įrangą. Pirmiausia turite pašalinti programinę įrangą.
Nepavyksta užmegzti ryšio tarp įrenginio ir kliento per „Wi-Fi“.	<ul style="list-style-type: none">Įsitikinkite, kad įjungta „Wi-Fi“ funkcija.Atnaujinkite tinklų sąrašą ir pasirinkite tinkamą SSID.Patikrinkite IP adresą ir įsitikinkite, kad jūsų klientas gali automatiškai gauti IP adresą.Kai prijungiate klientą prie įrenginio, įveskite tinkamą tinklo raktą („Wi-Fi“ slaptažodį).



Trikčių šalinimas

Problema	Rekomenduojamas veiksmas
Prie įrenginio prijungtam klientui nepavyksta prisijungti prie interneto.	<ul style="list-style-type: none">Įsitikinkite, kad įdėta „nano-SIM“ kortelė.Pakeiskite vietą ir raskite vietą su geru signalu.Patikrinkite WAN ryšio režimo nustatymus.Kreipkitės į savo paslaugų teikėją ir patvirtinkite APN nustatymus.
5G mobiliojo viešosios interneto prieigos taško konfigūracijos puslapio aplankyti negalima.	<ul style="list-style-type: none">Įveskite tinkamą adresą. Peržiūrėkite įrenginio etiketę, kurioje nurodytas numatytasis įrenginių tvarkytuvės svetainės IP adresas.Savo kompiuteryje naudokite tik vieną tinklo plokštę.Nenaudokite tarpinio serverio.



Gaukite daugiau pagalbos

Jei reikia pagalbos:

- El. laiško siuntimas adresu **mobile@zte.com.cn** (ZTE mobiliųjų įrenginių pasaulinis pagalbos centras). Darbo dienomis jums atsakysime per 24 valandas. Įprastai atsakome anglų kalba, tačiau taip pat į jūsų klausimus galime atsakyti švedų ir kitomis vietos kalbomis; tokius laiškus perduosime vietos techniniams inžinieriams
- Lankymasis interneto svetainėje **<https://www.ztedevices.com>**



TEISINĖ INFORMACIJA

Autorinė teisė © „ZTE CORPORATION“, 2021 m.

Visos teisės saugomos.

Be išankstinio raštiško „ZTE Corporation“ sutikimo jokia šio leidinio dalis negali būti cituojama, atgaminama, verčiama ar panaudojama bet kokia forma ar bet koku elektroniniu ar mechaniniu būdu, įskaitant fotokopijavimą ir mikrofilmus.

Pranešimas

„ZTE Corporation“ pasilieka teisę daryti pakeitimus dėl spausdinimo klaidų ar atnaujinti specifikacijas šiame vadove be išankstinio įspėjimo.

Atsakomybės apribojimas

Šiame vadove naudojami vaizdai ir ekrano kopijos gali skirtis nuo tikrojo gaminio. Šiame vadove pateiktas turinys gali skirtis nuo tikrojo gaminio ar programinės įrangos.

Prekių ženklai

ZTE ir ZTE logotipai yra bendrovės „ZTE Corporation“ prekių ženklai.

Kiti prekių ženklai ir pavadinimai priklauso atitinkamiems jų savininkams.

Versijos Nr.: R1.0



Įspėjimas ir pranešimas

Naudotojui

- Kai kuriems elektroniniams įrenginiams (jei jie nėra tinkamai apsaugoti), pavyzdžiui, elektronei transporto priemonių sistemai, neigiamos įtakos gali turėti įrenginio sukelti elektromagnetiniai trukdžiai. Jei reikia, prieš naudodami įrenginį pasikonsultuokite su tokių įrenginių gamintojais.
- Naudojamas įrenginys gali trikdyti medicininius prietaisus, pvz., klausos aparatus ir širdies stimulatorius. Kai įrenginys yra įjungtas, visada jį laikykite didesniu nei 20 centimetrų atstumu nuo tokių medicininių prietaisų. Jei reikia, išjunkite įrenginį. Jei reikia, prieš naudodami įrenginį pasikonsultuokite su gydytoju arba medicininių prietaisų gamintojais.
- Atminkite, kad įrenginio naudojimas yra ribojamas tokiose vietose kaip naftos terminalai ar cheminių medžiagų gamyklos, kuriose apdorojamos sprogstamosios dujos arba sprogstamieji produktai. Jei reikia, išjunkite įrenginį.
- Nenaudokite elektroninių perdavimo įrenginių lėktuvuose, degalinėse ar ligoninėse. Tokiomis sąlygomis paisykite visų įspėjamųjų ženklų ir išjunkite įrenginį.
- Nelieskite vidinės antenos, nebent tai būtina. Priešingu atveju gali suprastėti įrenginio veikimas.
- Nenaudokite įrenginio uždaroje aplinkoje arba ten, kur prastas šilumos išsklaidymas. Ilgai



dirbant tokioje erdvėje gali susidaryti pernelyg didelė šiluma ir padidėti aplinkos temperatūra, todėl, dėl jūsų saugumo, įrenginys gali būti automatiškai išjungtas. Tokiu atveju, prieš vėl įprastai naudodami, atvėsinkite įrenginį gerai vėdinamoje vietoje.

- Laikykite įrenginį mažiems vaikams nepasiekiamoje vietoje. Jie gali susižeisti, jei naudos įrenginį kaip žaislą.
- Kai įrenginys veikia, nelieskite metalinių dalių. Kitaip galite nusideginti.
- Naudokite originalius arba patvirtintus priedus. Naudojant bet kokius nepatvirtintus priedus gali suprastėti įrenginio veikimas ir gali būt pažeistos susijusios nacionalinės taisyklės dėl telekomunikacijų terminalų.
- Venkite naudoti įrenginį arti metalinių konstrukcijų ar objektų, kurie gali skleisti elektromagnetines bangas (arba jų viduje), nes gali suprastėti signalo priėmimas.
- Įrenginys nėra atsparus vandeniui. Įrenginys turi būti sausas ir laikomas vėsioje vietoje arba šešėlyje.
- Nenaudokite įrenginio iškart po staigaus temperatūros pokyčio, nes įrenginio viduje ir išorėje gali susidaryti rasa. Nenaudokite įrenginio, tol, kol jis išdžius.
- Su įrenginiu elkitės atsargiai. Jo nemėtykite, nelankstykite ir nedaužykite. Priešingu atveju įrenginys gali būti pažeistas.
- Įrenginį ardyti ir remontuoti gali tik kvalifikuotas personalas.
- Rekomenduojamas drėgmės diapazonas yra nuo 5 % iki 95 %.
- Neprijunkite įkroviklio naudodami įrenginį ilgą laiką. Kitaip bus suaktyvintas akumuliatoriaus



apsaugos mechanizmas ir akumulatorius nebus įkraunamas. Jei norite įkrauti akumuliatorių, vėl prijunkite įkroviklį.

- Neprijunkite įkroviklio naudodami įrenginį ilgą laiką ir nenaudokite įrenginio bei akumulatoriaus nedarbinėje temperatūroje. Kitaip sutrumpės akumulatoriaus veikimo laikas, akumulatorius išsipūs ar įvyks nuotėkis. Jei matote akumulatoriaus išsipūtimo ar nuotėkio požymių, nedelsdami nustokite naudoti įrenginį.

Akumulatoriaus sauga

- Naudojant ZTE nepatvirtintą arba nesuderinamą akumuliatorių, įkroviklį arba maitinimo adapterį, gali būti pažeistas įrenginys, sutrumpėti jo naudojimo laikas arba kilti gaisras, sprogimas ar kiti pavojai.
- Rekomenduojama darbinė temperatūra yra nuo 0 °C iki 35 °C, o laikymo temperatūra nuo -20 °C iki +45 °C. Ekstremalios temperatūros gali sugadinti įrenginį, sutrumpinti jo ir akumulatoriaus įkrovimo trukmę.
- Nelaikykite įrenginio ar akumulatoriaus arti šildymo įrangos, pvz., mikrobangų krosnelės, viryklės ar radiatoriaus, arba jų viduje. Laikykite įrenginį ir akumuliatorių atokiau nuo pernelyg didelio karščio ir tiesioginių saulės spindulių. Kitaip įrenginys arba akumulatorius gali perkaisti ir sukelti sprogimą ar gaisrą.
- Kai yra akumulatorius visiškai įkrautas, atjunkite įkroviklį. Dėl perkrovos gali sutrumpėti akumulatoriaus veikimo laikas.



- Neužtrumpinkite akumulatoriaus, nes dėl to gali susidaryti per didelis karštis ir kilti gaisras.
- Nemeskite akumulatoriaus į ugnį, kad išvengtumėte sprogimo.
- Neardykite, nespauskite ir nepradurkite akumulatoriaus, nes tai gali sukelti sprogimą ar gaisrą.
- Jei akumulatorius bus ilgą laiką nenaudojamas, įkraukite jį iki maždaug pusės talpos, išimkite iš įrenginio ir saugokite vėsioje, sausoje vietoje.
- Jei akumulatorius sugadintas arba matomi išsipūtimo ar nuotėkio požymiai, nedelsdami nustokite jį naudoti ir kreipkitės į ZTE arba ZTE įgaliotąjį paslaugų teikėją dėl pakeitimo.
- Gražinkite susidėvėjusį akumuliatorių tiekėjui arba nuneškite jį į numatytą perdirbimo vietą. Neišmeskite kartu su buitinėmis atliekomis.
- Naudojant netinkamą akumulatoriaus modelį kyla sprogimo pavojus.

ĮSPĖJIMAS!

Jei akumulatorius pažeistas, saugokitės, kad jo turinys nesiliestų prie vidinės sienelės. Jei jis užterštų odą, nedelsdami nuplaukite dideliu kiekiu vandens ir prireikus kreipkitės medicininės pagalbos.

Ribotoji garantija

Ši garantija netaikoma gaminio defektams ar klaidoms, atsiradusioms dėl:

- i. Normalaus dėvėjimosi.
- ii. Galutinio naudotojo nesugebėjimo laikytis ZTE įrengimo, eksploatavimo ar techninės priežiūros instrukcijų arba procedūrų.



- iii. Galutinio naudotojo netinkamo gaminio naudojimo, apšildymo ar netinkamo sumontavimo, išmontavimo, laikymo, priežiūros arba eksploatavimo.
 - iv. Pakeitimų ar remonto, kurio neatliko ZTE arba ZTE sertifikuotas asmuo.
 - v. Elektros energijos tiekimo sutrikimų, viršįtampių, gaisro, potvynio, nelaimingų atsitikimų ir trečiųjų šalių veiksmų ar kitų įvykių, kurių ZTE pagrįstai nekontroliuoja.
 - vi. Trečiųjų šalių gaminių naudojimo arba naudojimo kartu su trečiųjų šalių gaminiais, jei tokie defektai atsirado dėl bendro naudojimo.
 - vii. Bet kokios kitos priežasties, nesusijusios su įprastu numatytu gaminio naudojimu.
- Galutiniai naudotojai neturi teisės atsisakyti ar grąžinti gaminio arba atgauti pinigų už gaminį iš ZTE pirmiau minėtomis aplinkybėmis.

Ši garantija yra vienintelė galutinių naudotojų teisių gynimo priemonė ir vienintelė ZTE atsakomybė už defektų turinčias ar reikalavimų neatitinkančias prekes ir yra pateikiama vietoj visų kitų aiškiai išreikštų, numanomų ar įstatyminių garantijų, įskaitant numanomą tinkamumo prekybai ir tinkamumo konkrečiam tikslui garantijas, bet tuo neapsiribojant, išskyrus atvejus, kai pagal privalomas įstatymo nuostatas reikalaujama kitaip.

Atsakomybės apribojimas

ZTE neatsako už jokią pelno praradimą ar netiesioginius, specialiuosius, atsitiktinius ar pasekminius nuostolius, atsiradusius dėl šio gaminio naudojimo ar su juo susijusius, nesvarbu, ar ZTE buvo informuota, žinojo arba turėjo žinoti apie tokių nuostolių galimybę, įskaitant



prarastą pelną, verslo pertraukimą, kapitalo sąnaudas, pakaitinių įrenginių ar gaminių išlaidas arba bet kokias prastovos išlaidas, bet tuo neapsiribojant.

Specifinė absorbcijos sparta (SAR)

Jūsų mobilusis įrenginys yra radijo siųstuvas ir imtuvas. Jis suprojektuotas taip, kad neviršytų tarptautinėse gairėse rekomenduojamų radijo bangų poveikio ribų. Šias gaires parengė nepriklausoma mokslinė organizacija ICNIRP ir jos apima saugos ribas, skirtas užtikrinti visų asmenų apsaugą, nepriklausomai nuo amžiaus ir sveikatos.

Gairėse naudojamas matavimo vienetas, vadinamas specifine absorbcijos sparta arba SAR.

Mobiliųjų įrenginių SAR riba yra 2 W/kg, o didžiausia šio įrenginio SAR vertė, nustatyta atliekant bandymus su kūnu, buvo 1,578 W/kg* naudojant 5 mm atstumu.

Kadangi SAR matuojama naudojant didžiausią įrenginio perdavimo galią, tikroji šio įrenginio SAR, jį naudojant, paprastai yra mažesnė už pirmiau nurodytą. Taip yra dėl automatinių įrenginio galios lygio pakeitimų, siekiant užtikrinti, kad jis naudotų tik minimalią galią, reikalingą ryšiui su tinklu palaikyti.

* Bandymai atlikti pagal standartus EN62209-2:2010+A1:2019 ir EN50566:2017.

Specifikacijos

Ši radijo įranga veikia toliau išvardytose dažnių juostose ir toliau nurodyta didžiausia radijo dažnių galia.



PASTABA:

Visi ZTE gaminiai atitinka šias Europos Sąjungos nustatytas galios ribines vertes. Gaminio palaikomos dažnių juostos priklauso nuo modelio.

UMTS JUOSTA 1/2/5/8: 23 dBm

LTE JUOSTA 1/3/7/8/20/28/38: 23 dBm

5G JUOSTA NSA/SA n1/n3/n7/n20/n28/n38/n78: 23 dBm

802,11 a / b / g / n / ac / ax: 2,4 GHz juosta \leq 20 dBm

5 GHz juosta \leq 20 dBm

CE perspėjimas

Ispėjimas dėl akumuliatoriaus

Sprogimo rizika, jei akumuliatorius pakeičiamas kitu, netinkamo tipo akumuliatoriumi.

Panaudotus akumuliatorius išmeskite pagal instrukcijas.

USB prievadas

Šis gaminys turi būti jungiamas tik prie USB 3.0 versijos USB sąsajos.

Tinkamas naudojimas

Kaip aprašyta šiame vadove, įrenginį galima naudoti tik tinkamoje vietoje. Jei įmanoma, nelieskite įrenginio antenos.



Seno įrenginio išmetimas



1. Gaminio ženklavimas perbrauktos šiukšlių dėžės su ratais simboliu reiškia, kad jam taikoma Europos direktyva 2012/19/ES.
2. Visi elektriniai ir elektroniniai gaminiai turi būti išmetami atskirai nuo komunalinių atliekų srauto vyriausybės arba vietos valdžios institucijų paskirtose surinkimo vietose.
3. Tinkamas seno įrenginio išmetimas padės išvengti galimų neigiamų pasekmių aplinkai ir žmonių sveikatai.

Dėl šio gaminio perdirbimo informacijos (remiantis EEĮA direktyva) siųskite el. laišką adresu weee@zte.com.cn

ES ATITIKTIES DEKLARACIJA



Šiuo dokumentu „ZTE Corporation“ pareiškia, kad MU5001 tipo radijo įranga atitinka direktyvą 2014/53/ES.

Visą ES atitikties deklaracijos tekstą galite rasti šiuo interneto adresu:

<https://certification.ztedevices.com>

Įrenginys gali būti naudojamas tik patalpose ir tik tada, kai jis veikia nuo 5150 iki 5350 MHz dažnių diapazone.

	AT	BE	BG	HR	CY	CZ	DK
	EE	FI	FR	DE	EL	HU	IE
	IT	LV	LT	LU	MT	NL	PL
	PT	RO	SK	SI	ES	SE	UK(NI)

ZTE CORPORATION
NO. 55, Hi-tech Road South, Shenzhen, P.R.China
Pašto kodas: 518057
<https://www.ztedevices.com>



MU5001

Komme i gang

Kom i gang med enheten.



1. Forberedelse

- Et gyldig nano-SIM-kort.



- Åpne bakdekselet og se etiketten i batterisporet for å få informasjon. Følgende figur er kun en illustrasjon.



2. Installere batteriet

1. Åpne bakdekselet.



2. Sett inn batteriet.

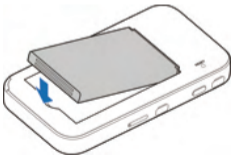

3. Sett dekselet tilbake på plass.



3. Sett inn nano-SIM-kortet

1. Sett tuppen av brettutløserverktøyet inn i hullet.



2. Trekk ut kortbrettet og plasser nano-SIM-kortet på brettet som vist. Skyv forsiktig brettet tilbake på plass



4. Starte enheten

Trykk og hold inne strømknappen til skjermen lyser opp. Deretter kobler enheten seg automatisk til Internett.



MERK:

Hvis batteriet er ekstremt lavt, kan det hende at du ikke kan slå på enheten. Lad opp enheten din først.

Tast inn PIN-koden:

Hvis et SIM-kort har en PIN-kode, vil skjermen dukke opp vinduet nedenfor som kunden kan legge inn PIN her.

1. Trykk på av / på-knappen for å slå på skjermen.
2. Tast inn PIN-koden.
3. Til slutt, trykk OK. Deretter kan du få tilgang til internett.

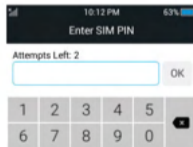



5. Koble til Internett

- **Wi-Fi:** På etiketten på enheten finner du standard SSID og passord for Wi-Fi-nettverket. Koble til Wi-Fi-nettverket med den mobile enheten din og få tilgang til Internett.



MERK:

Du kan berøre skjermen for å se standard Wi-Fi SSID og passord.

- **USB type-C-kabel:** Koble til datamaskinen via en USB-port, og få deretter tilgang til Internett.



- **Nettverkskabel:** Koble til datamaskinen via en nettverkskabel, og få deretter tilgang til Internett.

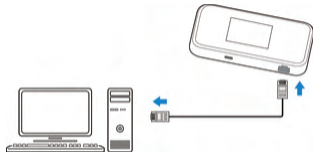



6. Endre enhetsinnstillingene via berøringsskjerm

Du kan endre enhetsinnstillingene ved hjelp av berøringsskjermen.



1. Wi-Fi-innstillinger
2. Brukte data
3. Innstillinger

Fra Wi-Fi-menyene kan du redigere følgende innstillinger:

- Slå Wi-Fi PÅ/AV
- HOVED-SSID
Endre brukernavn og passord for 2,4G og 5G Wi-Fi. Åpen WPS-funksjon.
- Gjeste-SSID
Slå Wi-Fi for gjest PÅ/AV, endre brukernavn og passord for gjeste-Wi-Fi.
- Koble til enheter
Kontroller informasjonen om den tilkoblede enheten, blokk spesifikk enhet for tilgang til Wi-Fi.
- Blokkeringsliste
Vis enheten som er blokkert for tilgang til Wi-Fi, fjern fra blokkeringslisten.
- Maks Wi-Fi-enheter
Angi maksimalt Wi-Fi-antall.
- Wi-Fi-sovemodus
Angi Wi-Fi-aktiv tid hvis ingen tilkoblet enhet.



Fra Innstillinger-menyene kan du redigere følgende innstillinger:

- Databruk
Administrer dataplanen din.
- Nettverk
Angi roaming-nettverk PÅ/AV, endre modus for valg av nettverk.
- Enhet
Endre skjermoppsettet, tilbakestille enheten.
- Melding
Les SMS.
- Oppdater
Kontroller den nye fastvaren, slå på/av automatisk oppdatering.
- Om
Enhetsinformasjon, nettverksinformasjon.

7. Endre enhetsinnstillingene dine etter nettsted

Du kan endre enhetsinnstillingene ved å logge på konfigurasjonsnettsiden for 5G mobilt hotspot.

1. Se etiketten på enheten for å få *Device Manager-nettstedets* standard IP-adresse og *passord*.







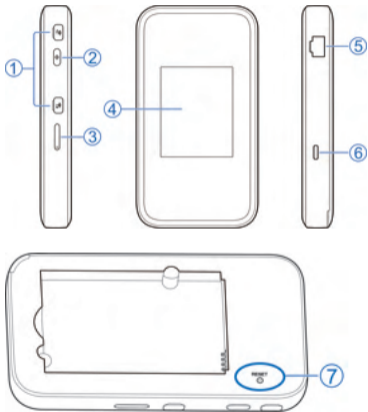

2. Start nettleseren. Angi *Device Manager-nettstedets* IP-adresse i adressefeltet.
3. Tast inn *passordet*, og klikk deretter på **Logg inn**.
4. Etter at konfigurasjonsnettsiden for 5G mobilt hotspot er åpnet, kan du endre standardinnstillingene.





Ikoner og grensesnitt på berøringskjermen



1.	Kontakt for ekstern antenne	Koble til antennen om nødvendig.
2.	Av/på-knapp	Trykk og hold i omtrent 2 sekunder for å slå på enheten.
3.	Brett til nano-SIM-kort	Sett inn nano-SIM-kortet.
4.	Berøringsskjermikoner	Beskrivelse
		Nettverkssignalstyrke
		Nettverkstype
		Ny SMS
		Batteristrømnivå
		Innstillinger: Trykk for å konfigurere enhetsinnstillingene.
		Wi-Fi: Trykk for å konfigurere Wi-Fi-innstillingene.
		Vis antall tilkoblede brukere.



		Koblet til datamaskinen via en nettverkskabel.
		Koblet til datamaskinen via en USB Type-C-kabel.
5.	LAN-port (RJ45)	Koble til datamaskinen.
6.	Lade-/USB type-C-kontakt	Lad enheten eller koble til USB-porten på en datamaskin.
7.	Tilbakestillingsknapp	Plugg inn batteriet og trykk på denne knappen og hold i 15 s for å tilbakestille enheten.

Feilsøking

Problem	Anbefalt tiltak
Tilkoblingen mellom enheten og en PC via en USB-kabel kan ikke opprettes automatisk.	Hvis driveren til enheten er unormal, må du installere programvaren på nytt. Du må avinstallere programvaren først.
Tilkoblingen mellom enheten og en klient via Wi-Fi-nettverket kan ikke opprettes.	<ul style="list-style-type: none">• Kontroller at Wi-Fi-funksjonen er aktivert.• Oppdater nettverkslisten, og velg riktig SSID.• Kontroller IP-adressen, og sikre at klienten automatisk kan hente en IP-adresse.• Angi riktig nettverksnøkkel (Wi-Fi-passord) når du kobler klienten til enheten.



Feilsøking

Problem	Anbefalt tiltak
Klienten som er koblet til enheten, får ikke tilgang til Internett.	<ul style="list-style-type: none">• Kontroller at nano-SIM-kortet er tilgjengelig.• Endre plassering og finn et sted med godt signal.• Kontroller innstillingene for WAN-tilkoblingsmodusen.• Kontakt tjenesteleverandøren og bekreft APN-innstillingene dine.
Konfigurasjonssiden for 5G mobilt hotspot kan ikke vises.	<ul style="list-style-type: none">• Angi riktig adresse. Se etiketten på enheten for å få Device Manager-nettstedets standard IP-adresse.• Bruk bare én nettverksadapter i PC-en din.• Ikke bruk proxy-servere.

Få mer hjelp

Du kan få mer hjelp ved å:

- Sende en e-post til **mobile@zte.com.cn** (ZTE mobile enheters globale hjelpesenter). Vi svarer innen 24 timer i løpet av arbeidsdagene for å hjelpe deg. Svaret vårt er på engelsk, men vi støtter også spørsmålene dine på svenske og andre lokale språk. Vi vil videresende disse e-postene til lokale tekniske ingeniører
- Gå til **<https://www.ztedevices.com>**



JURIDISK INFORMASJON

Opphavsrett © 2021 ZTE CORPORATION.

Med enerett.

Det er ikke tillatt å sitere, reproducere, oversette eller på noen måte bruke – enten elektronisk eller mekanisk, innbefattet fotokopiering og mikrofilm, noen del av denne publikasjonen uten at ZTE Corporation på forhånd har gitt skriftlig tillatelse til dette.

Merknad

ZTE Corporation forbeholder seg retten til å gjøre endringer ved skrivefeil eller for å oppdatere spesifikasjonene i denne veiledningen uten forhåndsvarsel.

Ansvarsfraskrivelse

Bildene og skjermbildene i denne veiledningen kan avvike fra det faktiske produktet. Innholdet i denne veiledningen kan avvike fra det faktiske produktet eller den faktiske programvaren.

Varemerker

ZTE og ZTE-logoene er varemerker for ZTE Corporation.
Andre varemerker og merkenavn tilhører sine respektive eiere.

Versjonsnr.: R1.0

Advarsel og merknad

Til brukeren

- Hvis det er utilstrekkelig skjerming, kan det hende at enkelte elektroniske enheter, for eksempel det elektroniske systemet til kjøretøy, påvirkes av elektromagnetiske forstyrrelser forårsaket av enheten. Kontakt om nødvendig produsenten av slike enheter før du bruker enheten.
- Bruk av enheten kan forstyrre medisinske instrumenter som høreapparater og pacemakere. Hold alltid enheten mer enn 20 centimeter unna slike medisinske instrumenter når enheten er slått på. Slå av enheten om nødvendig. Kontakt om nødvendig en lege produsenten av medisinske instrumenter før du bruker enheten.
- Vær oppmerksom på bruksbegrensningene når du bruker enheten på steder som lagre med olje eller kjemiske fabrikker der det finnes eksplosive gasser eller eksplosive produkter som blir behandlet. Slå av enheten om nødvendig.
- Ikke bruk enheter for elektronisk overføring i fly, på bensinstasjoner eller på sykehus. Legg merke til og følg alle advarsler, og slå av enheten i slike områder.
- Ikke berør området med den indre antennen med mindre det er nødvendig. Dette kan påvirke enhetens ytelse.
- Ikke bruk enheten i et lukket miljø eller på områder med dårlig varmeavledning. Langvarig bruk i slike områder kan føre til sterk varme og heve omgivelsestemperaturen, noe som kan



føre til at enheten slås automatisk av for din sikkerhet. Hvis dette skulle skje, må du avkjøle enheten på et godt ventilert sted før du slår på for normal bruk igjen.

- Sørg for at enheten er utilgjengelig for små barn. Enheten kan forårsake personskader hvis den brukes som et leketøy.
- Når enheten er i bruk, må du ikke berøre metalldelene. Hvis du tar på dem, kan det forårsake brannskader.
- Bruk originale tilbehør eller tilbehør som er godkjent. Bruk av uautorisert tilbehør kan påvirke ytelsen til enheten og bryte nasjonale bestemmelser om telekommunikasjonsterminaler.
- Unngå å bruke enheten i nærheten av eller inne i metalliske konstruksjoner eller steder som kan avgi elektromagnetiske bølger, da dette kan påvirke signalmottakelsen.
- Enheten er ikke vanntett. Hold enheten tørr og oppbevar den på et skyggefullt og kjølig sted.
- Ikke bruk enheten umiddelbart etter en plutselig temperaturendring, fordi dugg kan genereres i og utenfor enheten. Ikke bruk den før den er tørr.
- Håndter enheten forsiktig. Ikke slipp den i bakken eller bøy eller slå den. Dette kan føre til at enheten blir skadet.
- Bare kvalifisert personell kan demontere og reparere enheten.
- En luftfuktighet mellom 5 % og 95 % anbefales.
- Laderen må ikke kobles til mens apparatet brukes over en lengre periode. Hvis dette ikke følges, utløses batteriets beskyttelsesmekanisme, og batteriet lades ikke. Hvis du vil lade batteriet, må du koble til laderen på nytt.

- Laderen må ikke kobles til mens enheten brukes over en lengre periode, og enheten og batteriet må ikke brukes i temperatur under drift. Hvis dette ikke følges, vil batteriets levetid forkortes eller det vil oppstå hevelse eller lekkasje. Hvis batteriet viser tegn på hevelse eller lekkasje, må du umiddelbart slutte å bruke det.

Batterisikkerhet

- Bruk av ZTE-ikke.-godkjent eller inkompatibelt batteri, lader eller strømadapter kan skade apparatet, forkorte levetiden eller forårsake brann, eksplosjon eller andre farer.
- Anbefalt driftstemperatur er 0 °C til 35 °C og oppbevaringstemperaturene er -20 °C til +45 °C. Ekstreme temperaturer kan skade enheten og redusere ladekapasiteten og levetiden til enheten og batteriet.
- Ikke plasser enheten eller batteriet i eller i nærheten av varmeutstyr, for eksempel mikrobølgeovner, ovner eller radiatorer. Hold enheten og batteriet unna overdreven varme og direkte sollys. Hvis ikke, kan enheten eller batteriet overopphetes og forårsake eksplosjon eller brann.
- Koble fra laderen når batteriet er fulladet. Overlading kan forkorte batteriets levetid.
- Ikke kortslutt batteriet. Dette kan føre til sterk varme og ild.
- Ikke kast batteriet i en brann for å unngå eksplosjon.
- Ikke demonter, klem eller punkter batteriet, da dette kan forårsake eksplosjon eller brann.
- Når du ikke skal bruke batteriet i en lengre periode, lad opp batteriet omtrent halvveis og ta det ut fra enheten, og oppbevar det på et tørt og kjølig sted.
- Hvis batteriet er skadet eller viser tegn på hevelse eller lekkasje, må du umiddelbart avslutte



bruken og kontakte ZTE eller ZTE-autorisert serviceleverandør for utskifting.

- Returner det oppbrukte batteriet til leverandøren, eller kasser det ved en angitt miljøstasjon. Ikke kast det som restavfall.
- Det er fare for eksplosjon hvis feil batterimodell skiftes ut.

ADVARSEL!

Hvis batteriet er ødelagt, bør du unngå kontakt med innholdet på innsiden. Hvis det kontaminerer huden, skylld umiddelbart med rikelige mengder vann og oppsøk medisinsk hjelp når det er nødvendig.

Begrenset garanti

Denne garantien gjelder ikke for defekter eller feil på produktet som skyldes:

- i. rimelig slitasje
- ii. manglende evne hos sluttbrukerne til å følge ZTEs instruksjoner eller prosedyrer angående montering, bruk eller vedlikehold
- iii. sluttbrukernes feilhåndtering, misbruk eller uaktsomhet eller feil montering, demontering, oppbevaring, vedlikehold eller bruk av produktet
- iv. modifikasjoner eller reparasjoner som ikke er levert av ZTE eller en ZTE-sertifisert person
- v. strømfeil, støt, brann, oversvømmelse, ulykker og handlingene til tredjeparter eller andre hendelser som er utenfor ZTEs rimelige kontroll
- vi. bruk av tredjepartsprodukter eller bruk i forbindelse med tredjepartsprodukter hvis slike defekter oppstår på grunn av den kombinerte bruken

vii. andre årsaker som ligger utenfor den normale bruken som produktet er beregnet for. Sluttbrukere har ingen rett til å avvise eller returnere produktet, eller motta en refusjon for produktet fra ZTE i forbindelse med de ovennevnte situasjonene.

Denne garantien er sluttbrukernes eneste rettsmiddel og ZTEs eneste erstatningsansvar for defekte eller feil elementer, og har forrang over alle andre garantier, uttrykkelig, underforstått eller lovpålagt, inkludert, men ikke begrenset til, underforståtte garantier for salgbarhet og egnethet for et bestemt formål, med mindre annet kreves i henhold til obligatoriske bestemmelser i loven.

Begrensning av ansvar

ZTE skal ikke være ansvarlige for eventuelle tap av fortjeneste eller for indirekte, spesielle, tilfældige eller følgemessige skader som oppstår på grunn av eller i forbindelse med bruk av dette produktet, uansett om ZTE hadde blitt informert, visste eller burde ha visst om muligheten for slike skader eller ikke, inkludert, men ikke begrenset til, tapt fortjeneste, avbrudd i forretningsdrift, kapitalkostnader, kostnad for alternative utstyr eller produkter, eller kostnader i forbindelse med nedetid.



Spesifikk absorpsjonsrate (SAR)

Mobilheten din er en radiosender og -mottaker. Den er konstruert slik at den skal være innenfor grensene for eksponering for radiobølger iht. internasjonale retningslinjer. Disse retningslinjene har blitt utviklet av den uavhengige vitenskapelige organisasjonen ICNIRP og inkluderer sikkerhetsmarginer som skal sikre beskyttelse av alle personer, uavhengig av alder og helse. Retningslinjene benytter en måleenhet kalt SAR (spesifikk absorpsjonsrate). SAR-grensen for mobile enheter er 2 W/kg, og den høyeste SAR-verdien for denne enheten under testing var 1,578 W/kg* med en distanse på 5 mm.

Siden SAR måles med enhetens høyeste overføringskraft, er den faktiske SAR-verdien for denne enheten i bruk vanligvis under nivået som vises ovenfor. Dette er på grunn av automatiske endringer i strømnivået til enheten som sikrer at den bare bruker strøm som er helt nødvendig for å kommunisere med nettverket.

* Testene utføres i henhold til EN62209-2:2010+A1:2019 og EN50566:2017.

Spesifikasjoner

Dette radioutstyret bruker følgende frekvensbånd og maksimale radiofrekvensenergi.



MERK:

Alle ZTE-produkter fungerer i tråd med energigrensene fastsatt av Den europeiske union. Frekvensbåndene som støttes av produktet, varierer etter modell.



UMTS BÅND 1/2/5/8: 23 dBm

LTE BÅND 1/3/7/8/20/28/38: 23 dBm

5G BÅND NSA/SA n1/n3/n7/n20/n28/n38/n78: 23 dBm

802.11 a/b/g/n/ac/ax: 2,4 GHz-bånd ≤ 20 dBm

5 GHz-bånd ≤ 20 dBm

CE-advarsel

Batteriadvarel

Dersom batteriet erstattes med feil batteritype, oppstår det eksplosjonsfare. Kast brukte batterier i henhold til instruksjonene.

USB-port

Dette produktet kan kobles til et USB 3.0-grensesnitt.

Riktig bruk

Enheten kan bare brukes på riktig sted, som beskrevet i denne håndboken. Ikke rør enhetens antenneområde dersom dette kan unngås.



Avhending av gamle apparater



1. Når dette symbolet, med en søppeldunk som er strøket over, vises på et produkt, betyr det at produktet dekkes av det europeiske direktivet 2012/19/EU.
2. Alle elektriske og elektroniske produkter skal avhendes separat fra husholdningsavfall via egne anlegg valgt ut av statlige eller lokale myndigheter.
3. Riktig avhending av gamle apparater bidrar til å forhindre potensielle negative konsekvenser for miljøet og menneskers helse.

Hvis du vil ha informasjon om resirkulering av dette produktet basert på WEEE-direktivet, kan du sende en e-postmelding til weee@zte.com.cn



EU-SAMSVARSERKLÆRING



ZTE Corporation erklærer herved at radioutstyret av typen MU5001 fungerer i samsvar med direktivet 2014/53/EU.

Hele teksten i EU-samsvarserklæringen er tilgjengelig på følgende Internett-adresse:
<https://certification.ztedevices.com>

Enheten kan bare brukes innendørs når den brukes i frekvensområdet 5150–5350 MHz.

	AT	BE	BG	HR	CY	CZ	DK
	EE	FI	FR	DE	EL	HU	IE
	IT	LV	LT	LU	MT	NL	PL
	PT	RO	SK	SI	ES	SE	UK(NI)

ZTE CORPORATION
NO. 55, Hi-tech Road South, Shenzhen, Kina
Postnummer: 518057
<https://www.ztedevices.com>



MU5001

Nu börjar vi

Komma igång med enheten.



1. Förbered

- Ett giltigt nano-SIM-kort.



- Öppna den bakre luckan och se etiketten i batterifacket för standardinformationen. Följande bild är avsedd endast som referens.



2. Installera batteriet

1. Öppna det bakre höljet.



2. Sätt i batteriet.

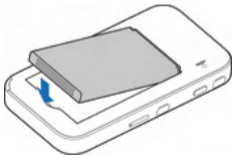

3. Sätt tillbaka höljet.



3. Sätt in nano-SIM-kortet

1. För in spetsen på utmatningsverktyget för hållaren i hålet på korthållaren.



2. Dra ut korthållaren och placera nano-SIM-kortet i hållaren enligt beskrivningen. Skjut försiktigt tillbaka facket på plats.

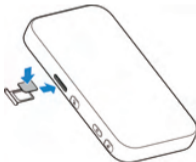

4. Starta enheten

Tryck på och håll ned strömknappen tills skärmen tänds och enheten automatiskt ansluter till internet.



OBS!

Om batteriet är extremt svagt kan det hända att du inte kan slå på enheten. Ladda din enhet först.

Ange pin-kod:

Om ett SIM-kort har en PIN-kod, kommer skärmen att dyka upp under fönstret som kunden kan ange PIN här.

1. Om sim-kortet har annan pin-kod än 1234 så visas nedan ruta där pin-koden kan anges..
2. Ange pin-koden.
3. Tryck OK. Nu kan du ansluta till internet.

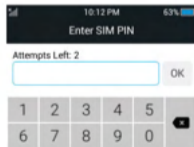



5. Anslut till internet

- **Wi-Fi:** Standard-Wi-Fi-SSID och lösenord hittar du på enhetens etikett. Anslut till Wi-Fi-nätverket med din mobila enhet och anslut sedan till internet.



OBS!

Du kan trycka på skärmen för att visa standard-Wi-Fi SSID och lösenord.

- **USB-C-kabel:** Anslut till datorn via USB-porten och anslut sedan till internet.



- **Nätverkskabel:** Anslut till datorn via en nätverkskabel och anslut sedan till internet.

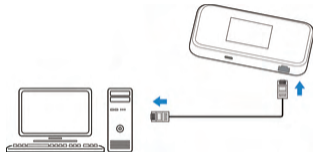



6. Ändra dina enhetsinställningar med pekskärmen

Du kan ändra enhetens inställningar via pekskärmen.



1. Wi-Fi-inställningar
2. Använda data
3. Inställningar

Från Wi-Fi-menyerna kan du redigera följande inställningar:

- Slå PÅ/AV Wi-Fi
- MAIN SSID
Ändra användarnamn och lösenord för 2.4G och 5G Wi-Fi. Öppna WPS-funktion.
- Guest SSID
Slå PÅ/AV Wi-Fi för gäst, ändra användarnamn och lösenord för gästens Wi-Fi.
- Anslut enheter
Kontrollera informationen för den anslutna enheten, blockera specifik enhet för att komma åt Wi-Fi.
- Blocklista
Visa den enhet som har blockerats för att komma åt Wi-Fi, ta bort från blockeringslistan.
- Max Wi-Fi-enheter
Ange maximalt Wi-Fi-antal.
- Wi-Fi-viloläge
Ställ in aktiv tid för Wi-Fi om ingen ansluten enhet.



Från inställningsmenyerna kan du redigera följande inställningar:

- **Dataanvändning**
Hantera din dataplan.
- **Nätverk**
Ställ in nätverksroaming PÅ/AV, ändra nätverksvalsläge.
- **Enhet**
Ändra skärminställningen, återställ enheten.
- **Meddelande**
Läs SMS.
- **Uppdatera**
Kontrollera den nya inbyggda programvaran, slå på/stäng av automatisk uppdatering.
- **Om**
Enhetsinformation, nätverksinformation.

7. Ändra dina enhetsinställningarna via webbplatsen

Du kan ändra enhetsinställningarna genom att logga in på konfigurationswebbsidan för 5G Mobile Hotspot.

1. På etiketten på enheten finns den standardinställda IP-adressen till webbplatsen för *enhetshanteraren och lösenordet*.









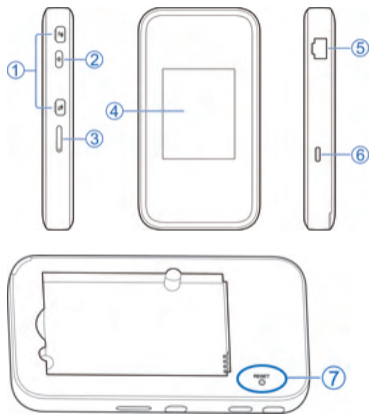

2. Starta webbläsaren. Ange IP-adressen för *enhetshanterarens* IP-webbplats i adressfältet.
3. Ange *lösenordet* och klicka sedan på **Logga in**.
4. När webbsidan för 5G Mobile Hotspot-konfiguration har öppnats kan du ändra standardinställningarna.



Pekskärmsikoner och gränssnitt



1.	Extern antenkontakt	Anslut antennen vid behov.
2.	Strömbrytare	Tryck och håll i omkring 2 sekunder för att slå på/av enheten.
3.	nano-SIM-kortfack	Sätt in nano-SIM-kortet.
4.	Pekskärmsikoner	Beskrivning
		Nätverkssignalstyrka
		Nätverkstyp
		Nytt SMS
		Batteriets effektnivå
		Inställningar: Tryck här för att konfigurera enhetsinställningarna.
		Wi-Fi: Tryck här för att konfigurera Wi-Fi-inställningarna.
		Visa antalet anslutna användare.
		Ansluts till din dator via en nätverkskabel.



Ansluts till din dator via en USB-C-kabel.

5. LAN-port (RJ45)

Anslut till datorn.

6. Kontakt för laddning/
USB-C

Ladda enheten eller anslut den till USB-porten på en dator.

7. Återställningsknapp

Koppla in batteriet och tryck sedan på denna knapp och håll kvar i 15 sekunder för att återställa enheten.

Felsökning

Problem	Rekommenderad åtgärd
<p>Det går inte att ansluta din enhet till en dator med en USB-kabel automatiskt.</p>	<p>Installera om programvaran om enhetens drivrutin inte fungerar. Du måste först avinstallera programvaran.</p>
<p>Det går inte att ansluta din enhet till en klient via Wi-Fi.</p>	<ul style="list-style-type: none">• Kontrollera att du har aktiverat Wi-Fi-funktionen.• Uppdatera nätverkslistan. Välj rätt SSID.• Kontrollera IP-adressen. Se till att klienten får en IP-adress automatiskt.• Ange rätt nätverksnyckel (Wi-Fi-lösenord) när du ansluter klienten till enheten.



Felsökning

Problem	Rekommenderad åtgärd
Den klient som är ansluten till enheten kan inte få åtkomst till internet.	<ul style="list-style-type: none">• Dubbelkolla att det finns ett installerat nano-SIM-kort.• Prova någon annan plats: välj en plats med bra signalstyrka.• Se över inställningarna för WAN-anslutningsläget.• Kontakta din tjänsteleverantör och bekräfta APN-inställningarna.
Det går inte att öppna konfigurationssidan för mobil 5G-hotspot.	<ul style="list-style-type: none">• Se till att ange rätt adress. På etiketten på enheten finns den standardinställda IP-adressen till webbplatsen för enhetshanteraren.• Använd bara en nätverksadapter i datorn.• Använd inte någon proxyserver.



Få mer hjälp

Du kan få hjälp genom att:

- Skicka ett e-postmeddelande till **mobile@zte.com.cn** (ZTE mobilenheters globala hjälpcenter). Vi svarar inom 24 timmar under arbetsdagar för att hjälpa dig. Vi svarar på engelska, men vi stöder även dina frågor på svenska och andra lokala språk, vi kommer att vidarebefordra dessa meddelanden till lokala tekniker
- Besök **<https://www.ztedevices.com>**



JURIDISK INFORMATION

Copyright © 2021 ZTE CORPORATION.

Med ensamrätt.

Ingen del av denna publikation får citeras, reproduceras, översättas eller användas i någon form eller på något sätt, varken elektroniskt eller mekaniskt, inklusive fotokopiering och mikrofilmning, utan föregående skriftlig tillåtelse av ZTE Corporation.

Meddelande

ZTE Corporation förbehåller sig rätten att göra ändringar i tryckfel eller uppdatera specifikationer i den här guiden utan föregående meddelande.

Friskrivning

Bilder och skärmbilder som används i den här guiden kan skilja sig från den faktiska produkten. Innehållet i den här guiden kan skilja sig från den faktiska produkten eller programvaran.

Varumärken

ZTE och ZTE-logotyperna är varumärken som tillhör ZTE Corporation. Andra varumärken och varunamn tillhör respektive ägare.

Versionsnr: R1.0

Viktig information

Till användaren

- En del elektroniska produkter, exempelvis elsystem i fordon, kan ta skada av elektromagnetiska störningar från enheten vid bristfällig avskärmning. Rådgör vid behov med tillverkaren av respektive enhet innan du använder enheten.
- Bruk av enheten kan medföra störningar på medicinsk utrustning, exempelvis hörapparater och pacemakers. När enheten är på måste du se till att den befinner sig på ett avstånd större än 20 centimeter från sådan medicinsk utrustning. Stäng av enheten om så krävs. Rådgör vid behov med en läkare eller med tillverkaren av den medicinska utrustningen innan du använder enheten.
- Använd enheten omdömesgillt på brandfarliga platser, exempelvis på bensinstationer och i fabriker där det finns lättantändliga gaser och produkter. Stäng av enheten om så krävs.
- Använd inte enheter för elektronisk överföring i flygplan, på bensinstationer eller i sjukhuslokaler. Observera varningsskyltar och andra varningstecken. Stäng av enheten i miljöer där sådana tecken finns.
- Vidrör antennen invändigt endast om du verkligen behöver. Ett sådant ingrepp kan skada enheten.
- Använd inte enheten i slutna utrymmen eller i utrymmen med begränsad värmeavledning.



Om du vistas länge i sådana miljöer kan enheten komma att stängas av automatiskt, som skydd mot hög värme. Om så sker bör du kyla av enheten i en miljö med god ventilation. Först därefter kan du börja använda enheten som vanligt igen.

- Håll enheten utom räckhåll för små barn. Enheten kan orsaka personskador om den används som leksak.
- Rör inte metalldelarna när enheten används. Om du rör de delarna riskerar du att bränna dig.
- Använd endast originaltillbehör eller auktoriserade tillbehör. Om du använder ej auktoriserade tillbehör kan det påverka enhetens prestanda samt utgöra ett brott mot de regler för telekommunikationsterminaler som gäller i det land där du bor.
- Använd inte enheten nära eller inuti metallkonstruktioner och byggnader där elektromagnetiska vågor kan tänkas avges, det kan störa signalmottagningen.
- Enheten är inte vattentät. Se till att den alltid är torr. Förvara den svalt och skyddad mot solljus.
- Använd inte enheten om temperaturen i omgivningen nyss har ändrats. Då finns risken att kondens bildas inuti och runtomkring enheten. Använd enheten endast när den är helt torr.
- Hantera enheten varsamt. Tappa den inte. Böj den inte. Slå inte på den. Annars kan enheten skadas.
- Endast behöriga fackpersoner får plocka isär och reparera enheten.
- En luftfuktighet på mellan 5 % och 95 % rekommenderas.
- Anslut inte laddaren när du använder enheten under en längre tid. Om du gör det utlöses batteriets skyddsmekanism och batteriet laddas inte. Anslut laddaren igen om du vill ladda

batteriet.

- Anslut inte laddaren när du använder enheten under en längre tid eller använder enheten och batteriet i icke-driftstemperatur. Om du gör det förkortas batteriets livslängd eller det kan svälla och läcka. Om batteriet visar tecken på att svälla eller läcka ska du omedelbart sluta

Batterisäkerhet

- Om du använder ett batteri som inte är godkänt av ZTE eller är inkompatibelt kan laddaren eller nätadaptern skada enheten, förkorta dess livslängd eller orsaka brand, explosion eller andra faror.
- Rekommenderade driftstemperaturer är 0 °C till 35 °C och förvaringstemperaturerna är -20 °C till +45 °C. Extrema temperaturer kan skada enheten och minska laddningskapaciteten och livslängden för din enhet och ditt batteri.
- Placera inte enheten eller batteriet i eller i närheten av uppvärmningsutrustning, såsom mikrovågsugnar, spisar eller element. Håll enheten och batteriet borta från stark värme och direkt solljus. Annars kan enheten eller batteriet överhettas och orsaka explosion eller brand.
- Koppla loss laddaren när batteriet är fulladdat. Överladdning kan förkorta batteriets livslängd.
- Kortslut inte batteriet. Det kan medföra hög värme och till och med eldsvåda.
- Kasta inte batteriet i eld för att undvika explosion.
- Ta inte isär och kläm eller punktera inte batteriet eftersom det kan orsaka explosion eller brand.



- Om du inte ska använda batteriet under en längre tid ska du ladda batteriet till ungefär hälften och avlägsna sedan batteriet från enheten och förvara det på en sval och torr plats.
- Om batteriet blir skadat eller visar tecken på svullnad eller läckage, ska du sluta använda det omedelbart och kontakta ZTE eller en auktoriserad ZTE-serviceleverantör för utbyte.
- Lämna tillbaka det förbrukade batteriet till leverantören eller avfallshantera det enligt gällande miljöföreskrifter. Får ej kastas i vanliga hushållssopor.
- Det finns risk för explosion om fel batterimodell byts ut.

VARNING!

Om batteriet är trasigt ska du undvika kontakt med innehållet inuti. Om det kontaminerar huden, skölj omedelbart med rikligt med vatten och uppsök läkare vid behov.

Begränsad garanti

Garantin täcker inte fel på produkten som orsakats av:

- i. Rimligt/normalt slitage.
- ii. Slut användaren inte har följt instruktioner som ZTE har tillhandahållit rörande installation, drift och underhåll.
- iii. Slut användaren har varit vårdslös eller på ett felaktigt sätt hanterat, installerat, plockat isär, förvarat, utfört underhåll på eller använt produkten.
- iv. Ändringar och reparationer har inte utförts av ZTE eller en ZTE-certifierad fackperson.

- v. Strömavbrott, strömökning, eldsvåda, översvämning, olycka, agerande från tredje part samt andra händelser som rimligen ligger utanför ZTE:s kontroll.
- vi. Användning av produkter från tredje part samt användning i kombination med produkter från tredje part, om defekten beror på den kombinationen.
- vii. Övrig användning som inte är avsedd för produkten.

Förutsatt att ovanstående omständigheter råder, har du som slutanvändare ingen rätt att lämna tillbaka produkten, vägra ta emot produkten eller få pengarna tillbaka från ZTE för produkten. Den här garantin är slutanvändarens enda möjlighet till kompensation och ZTE:s enda ansvar för defekta produkter och produkter som inte uppfyller givna krav. Garantin ersätter alla andra uttryckliga, underförstådda och lagstadgade garantier, inklusive men inte begränsat till underförstådda garantier för säljbarhet och lämplighet för ett givet ändamål, såvida inte annat krävs enligt tvingande bestämmelser i gällande lagstiftning.

Ansvarsbegränsning

ZTE kan inte hållas ansvarigt vid utebliven vinst eller indirekta, särskilda eller oavsiktliga skador eller följdskador som uppstår i samband med bruket av den här produkten, oavsett om ZTE har informerats om, känner till eller borde ha känt till att sådana skador kan inträffa, inklusive men inte begränsat till utebliven vinst, avbrott eller störning i affärsverksamheten, kapitalkostnad, kostnader för ersättningslokaler, -utrustning och -produkter samt kostnader för driftsavbrott.



SAR (Specific Absorption Rate, specifik absorptionsnivå)

Mobilenheten är en radiosändare och radiomottagare. Den har utformats för att inte överskrida exponeringsgränserna för radiovågor enligt internationella riktlinjer. Dessa riktlinjer togs fram av den oberoende vetenskapliga organisationen ICNIRP och innehåller säkerhetsmarginaler som är framtagna för att säkerställa skydd för alla personer, oavsett ålder och hälsotillstånd.

Riktlinjerna använder enhetsmättet SAR (Specific Absorption Rate, specifik absorptionsnivå). SAR-gränsen för mobila enheter är 2 W/kg och det högsta SAR-värdet för den här enheten när den testades vid chassit var 1,578 W/kg* med 5 mm avstånd.

Eftersom SAR mäts vid användning av enheten i det högsta sändningseffektläget är det faktiska SAR-värdet för den här enheten vid användning i regel lägre än det ovanstående värdet. Detta beror på automatiska förändringar i effektläget för enheten för att säkerställa lägsta möjliga strömanvändning vid kommunikation med nätverket.

*Testerna utförs i enlighet med EN62209-2:2010+A1:2019 och EN50566:2017.

Specifikationer

Den här radioutrustningen drivs med följande frekvensband och högsta radiofrekvensstyrka.



OBS!

Alla ZTE-produkter uppfyller de gränser som krävs inom EU. Vilka frekvensband som stöds varierar mellan olika modeller.

UMTS-band 1/2/5/8: 23 dBm

LTE-band 1/3/7/8/20/28/38: 23 dBm

5G-band NSA/SA n1/n3/n7/n20/n28/n38/n78: 23 dBm

802.11a/b/g/n/ac/ax: 2,4 GHz-band \leq 20 dBm

5 GHz-band \leq 20 dBm



CE-märkning

Batterivarning

Explosionsrisk föreligger om batteriet byts ut mot en felaktig typ. Kassera använda batterier enligt anvisningarna.

USB-port

Produkten kan endast anslutas till ett USB-gränssnitt av version USB 3.0.

Korrekt användning

Din enhet kan endast användas på rätt plats, enligt beskrivningen i den här guiden. Om möjligt ska du inte röra vid området kring antennen på enheten.

Kassering av gammal enhet



1. När den här symbolen av ett överkryssat avfallskärl finns på en produkt innebär det att produkten omfattas av EU-direktivet 2012/19/EU.
2. Alla elektriska och elektroniska produkter ska kasseras på en av myndigheter angiven uppsamlingsplats och får inte slängas bland hushållssoporna.
3. Korrekt kassering av din gamla enhet hjälper till att förhindra potentiellt negativa konsekvenser för miljön och människors hälsa.

Om du vill ha återvinningsinformation om den här produkten baserat på WEEE-direktivet kan du skicka ett e-postmeddelande till weee@zte.com.cn



EU-FÖRSÄKRAN OM ÖVERENSSTÄMMELSE



Härmed försäkras ZTE Corporation att radioutrustningstypen MU5001 uppfyller kraven i direktivet 2014/53/EU.

En utförlig version av EU-försäkran om överensstämmelse finns på följande internetadress:
<https://certification.ztedevices.com>

Enheten är endast till för inomhusbruk vid användning i frekvensbandet 5 150–5 350 MHz.

	AT	BE	BG	HR	CY	CZ	DK
	EE	FI	FR	DE	EL	HU	IE
	IT	LV	LT	LU	MT	NL	PL
	PT	RO	SK	SI	ES	SE	UK(NI)

ZTE CORPORATION
NO. 55, Hi-tech Road South, Shenzhen, Kina
Postnummer: 518057
<https://www.ztedevices.com>